

# seca 704

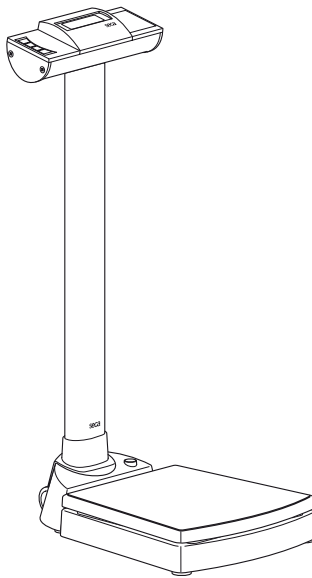

|            |   |            |
|------------|---|------------|
| <b>D</b>   | <b><i>Bedienungsanleitung und Garantieerklärung</i></b>         | <b>3</b>   |
| <b>GB</b>  | <b><i>Instruction manual and guarantee</i></b>                  | <b>15</b>  |
| <b>F</b>   | <b><i>Mode d'emploi et garantie</i></b>                         | <b>27</b>  |
| <b>I</b>   | <b><i>Manuale di istruzioni e garanzia</i></b>                  | <b>39</b>  |
| <b>E</b>   | <b><i>Manual de instrucciones y garantía</i></b>                | <b>53</b>  |
| <b>DK</b>  | <b><i>Betjeningsvejledning og garantibevis</i></b>              | <b>65</b>  |
| <b>S</b>   | <b><i>Bruksanvisning och garanti</i></b>                        | <b>77</b>  |
| <b>N</b>   | <b><i>Bruksanvisning og garantierklæring</i></b>                | <b>89</b>  |
| <b>FIN</b> | <b><i>Käyttöohje ja takuu</i></b>                               | <b>101</b> |
| <b>NL</b>  | <b><i>Bedieningshandleiding en garantieverklaring</i></b>       | <b>113</b> |
| <b>P</b>   | <b><i>Instruções de utilização e declaração de garantia</i></b> | <b>125</b> |
| <b>GR</b>  | <b><i>Οδηγίες χειρισμού και εγγύηση</i></b>                     | <b>137</b> |
| <b>PL</b>  | <b><i>Instrukcja obsługi i gwarancja</i></b>                    | <b>149</b> |

# Mit Brief und Siegel

---

Mit seca Produkten kaufen Sie nicht nur über ein Jahrhundert ausgereifte Technik, sondern auch eine behördlich und gesetzlich und durch Institute bestätigte Qualität. seca Produkte entsprechen den europäischen Richtlinien, Normen und den nationalen Gesetzen. Mit seca kaufen Sie Zukunft.



Die Produkte in dieser Bedienungsanleitung entsprechen dem Medizinproduktegesetz, d.h. der Richtlinie 93/42/EWG des Rates der Europäischen Gemeinschaft, die in ganz Europa in nationale Gesetze verankert ist.



Waagen, die dieses Zeichen tragen, sind in der Europäischen Gemeinschaft in der Heilkunde zugelassen. seca Waagen mit diesem Zeichen erfüllen die hohen qualitativen und technischen Anforderungen, die an eichfähige Waagen gestellt werden.



Waagen, die dieses Zeichen tragen, sind nach der Genauigkeitsklasse III der EG-Richtlinie 2009/23/EG geeicht.



Produkte, die dieses Zeichen tragen, erfüllen folgende Richtlinien und Normen

1. Richtlinie 2009/23/EG über nichtselbsttätige Waagen
2. Richtlinie 93/42/EWG über Medizinprodukte
3. DIN EN 45501 über Metrologische Aspekte nichtselbsttätiger Waagen



Auch von offizieller Seite wird die Professionalität von seca anerkannt. Der TÜV Product Service, die zuständige Stelle, für Medizinprodukte, bestätigt mit dem Zertifikat dass seca die strengen gesetzlichen Anforderungen als MedizinproduktHersteller konsequent einhält. secas Qualitätssicherungssystem umfasst die Bereiche Design, Entwicklung, Produktion, Vertrieb und Service von medizinischen Waagen und Messsystemen.



seca hilft der Umwelt.

Die Einsparung natürlicher Ressourcen liegt uns am Herzen. Deshalb bemühen wir uns, Verpackungsmaterial dort einzusparen, wo es sinnvoll ist. Und das, was übrigbleibt, kann über das Duale System bequem vor Ort entsorgt werden.

# 1. Herzlichen Glückwunsch!

---

Mit der elektronischen Personenwaage **seca 704** haben Sie ein hochpräzises und gleichzeitig robustes Gerät erworben.

Seit über 150 Jahren stellt seca seine Erfahrung in den Dienst der Gesundheit und setzt als Marktführer in vielen Ländern der Welt mit innovativen Entwicklungen für das Wiegen und Messen immer neue Maßstäbe.

Die elektronische Personenwaage **seca 704** kommt entsprechend den nationalen Vorschriften hauptsächlich in Krankenhäusern, Arztpraxen und stationären Pflegeeinrichtungen zum Einsatz.

Die Waage ist ein Medizinprodukt der Klasse I und entsprechend der Genauigkeitsklasse III geeicht.

Neben der konventionellen Bestimmung des Gewichtes bietet die **seca 704** eine Funktion zur Ermittlung des Body-Mass-Indexes. Hierzu wird mittels der Bedientastatur die Körpergröße eingegeben und automatisch der zum Gewichtswert gehörende Body-Mass-Index errechnet.

Die **seca 704** ist auf Rollen fahrbar und aufgrund des geringen Stromverbrauches mit einem Batteriesatz über lange Zeit mobil einsetzbar.

## 2. Sicherheit

---

Bevor Sie die neue Waage benutzen, nehmen Sie sich bitte ein wenig Zeit, um die folgenden Sicherheitshinweise zu lesen.

- Beachten Sie die Hinweise in der Bedienungsanleitung.
- Bewahren Sie die Bedienungsanleitung und die darin enthaltene Konformitätserklärung sorgfältig auf.
- Sie dürfen die Waage nicht fallen lassen oder heftigen Stößen aussetzen.
- Lassen Sie Wartung und Nacheichungen regelmäßig durchführen (siehe „Wartung/Nacheichung“ auf Seite 12).
- Lassen Sie Reparaturen ausschließlich von autorisierten Personen durchführen.
- Verwenden Sie ausschließlich den angegebenen Batterietyp (siehe „Batteriewechsel“ auf Seite 12).
- Achten Sie bei der Verwendung der Waage mit einem Netzteil darauf, dass die Verlegung des Zuleitungskabels eine Stolpergefahr oder ein Hinterhaken ausschließt.

# 3. Bevor es richtig losgeht...

## Auspacken

Im Lieferumfang sind enthalten:

- Wägeplattform
- Säule mit Anzeigekopf
- Säulenblende
- 1 Innensechskantschlüssel SW 5
- 2 Schrauben
- Batteriehalter mit 6 Batterien  
Typ Mignon AA 1,5 V
- 1 Bedienungsanleitung

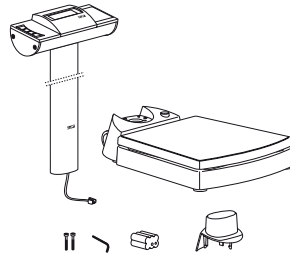

## Montage der Säule

Die Säule mit der LCD-Anzeige kann in zwei Positionen montiert werden. Dadurch legen Sie fest, in welche Richtung die Anzeige lesbar ist - zur Standfläche hin oder gegenüber.

- Stecken Sie die Säulenblende auf die Säule.
- Setzen Sie die Säule in der gewünschten Richtung in die Aussparung.
- Verschrauben Sie die Säule von unten mit der Wägeplattform.  
Legen Sie eventuell die Waage vorsichtig auf die Seite, um die Schrauben festzuziehen.
- Verbinden Sie, wie in der Abbildung gezeigt, die Stecker des Netzanschlusskabels auf der Unterseite der Wägeplattform.
- Stecken Sie den Stecker des Anzeigenkabels in die Buchse auf der Unterseite der Wägeplattform.
- Befestigen Sie die Kabel in der Kabelführung.
- Stellen Sie anschließend die Waage wieder aufrecht hin.
- Schieben Sie die Säulenblende ganz herunter, bis sie auf der Wägeplattform einrastet.

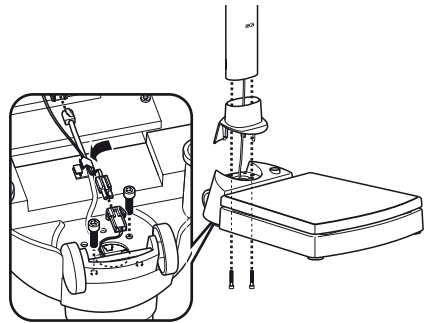

## Stromversorgung

Die Stromversorgung der Waage erfolgt in der Regel über Batterien.

Die LC-Anzeige hat einen geringen Stromverbrauch – mit einem Satz Batterien sind 16.000 Wägungen möglich.

- Drücken Sie den Verschluss des Batterie-fachs in Richtung des Aufdrucks „Battery“ und klappen Sie den Deckel auf.
- Schließen Sie das Kabel an die Halte-rung mit Batterien an.
- Legen Sie die Halterung in das Batterie-fach.
- Verschließen Sie den Deckel.

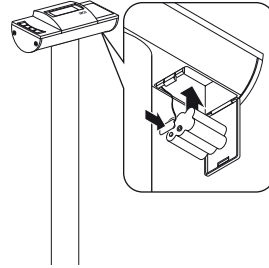

**Hinweis: Die Waage ist für den Einsatz mit einem seca Netzgerät vorbereitet, das als Zubehör erhältlich ist.**

- Die Anschlussbuchse für das Netzteil befindet sich unten an der Säule.

**Hinweis: Das Netzteil kann ohne Beschädigung der Waage oder Batterien auch bei eingelegten Batterien verwendet werden.**

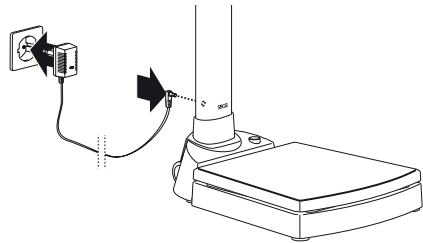

## 4. Waage aufstellen und ausrichten

- Stellen Sie die Waage auf einen festen Untergrund.
- Richten Sie die Waage durch Drehen der Fußschrauben aus. Die Luftblase der Libelle muss sich genau in der Mitte des Kreises befinden.
- Achten Sie darauf, dass die Waage nur mit den Füßen Bodenkontakt hat. Die Waage darf nirgends aufliegen.

**Wichtig!**

**Die Ausrichtung des Waagenbodens muss bei jedem Standortwechsel überprüft und eventuell korrigiert werden.**

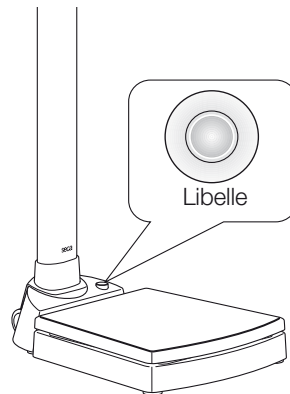

# 5. Bedienung

## Bedienelemente und Anzeigen

Die Bedienelemente und das Display befinden sich in dem Anzeigenteil.

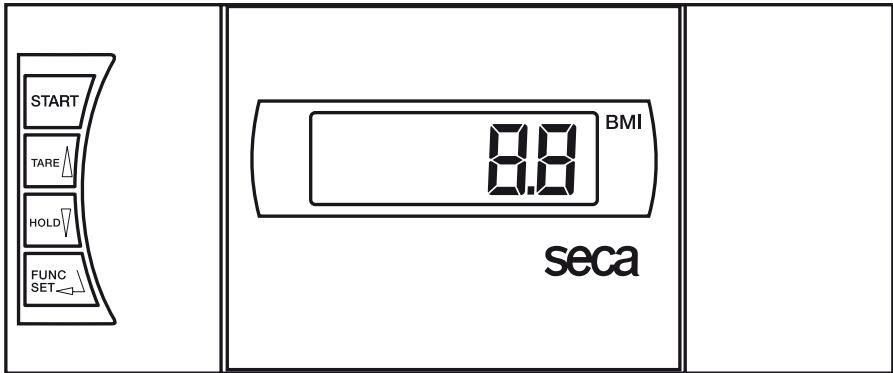

Ein- und Ausschalten der Waage



kurzer Tastendruck  
im Funktionsmenü

→ Anzeige auf Null setzen, Tara aktivieren/deaktivieren  
→ Wert erhöhen



kurzer Tastendruck  
im Funktionsmenü

→ Hold-Funktion aktivieren/deaktivieren  
→ Wert verringern



BMI-Funktion aktivieren, Bestätigung

## Prüfung auf korrekten Eichzählerinhalt

Diese seca-Waage ist geeicht. Eichungen dürfen nur durch autorisierte Stellen erfolgen. Um dies sicherzustellen, ist die Waage mit einem Eichzähler ausgestattet, der jede Veränderung der eichtechnisch relevanten Daten festhält. Wenn Sie prüfen möchten, ob die Waage ordnungsgemäß geeicht ist, gehen Sie folgendermaßen vor:

- Schalten Sie gegebenenfalls die Waage aus.
- Halten Sie eine beliebige Taste gedrückt und starten Sie die Waage. Auf dem Display blinkt für wenige Sekunden der aktuelle Eichzählerinhalt.
- Vergleichen Sie den ausgegebenen Eichzählerinhalt mit der auf der Eichzählermarke angegebenen Zahl. Für eine gültige Eichung müssen beide Zahlen übereinstimmen. Wenn Marke und Eichzähler nicht übereinstimmen, muss eine Nacheichung erfolgen. Wenden Sie sich an Ihren Servicepartner oder den seca-Kundendienst.



Beide Zahlen müssen übereinstimmen.

Sollte eine Nacheichung erforderlich werden, so wird statt der oben abgebildeten seca Eichzählermarke die nebenstehende Nacheichungsmarke zur Kennzeichnung des Eichzählerstandes verwendet. Diese Marke wird durch die zur Nacheichung autorisierte Person mit einem Zusatzsiegel gesichert. Die Nacheichungsmarke kann unter der Nummer 14-05-01-886 vom seca Kundendienst bezogen werden.



## Richtiges Wiegen

- Drücken Sie bei unbelasteter Waage die Starttaste. In der Anzeige erscheinen nacheinander **SECA**, **888888** und **00**. Danach ist die Waage automatisch auf Null gesetzt und betriebsbereit.
- Betreten Sie die Waage und bleiben Sie ruhig stehen.
- Lesen Sie das Wiegeergebnis an der digitalen Anzeige ab.
- Bei Belastung der Waage über 250 kg erscheint in der Anzeige **5tOP**.
- Um die Waage auszuschalten, drücken Sie erneut die Starttaste.





## Automatische Abschaltung/Stromsparmodus

Die Waage erkennt automatisch, ob ein reiner Akku-/Batteriebetrieb vorliegt oder ob sie ans Netz angeschlossen ist.

- Bei Akku-/Batteriebetrieb: automatische Abschaltung 30 Sekunden nach der letzten Benutzung.
- Bei Netzbetrieb: Abschaltung nur über die Tastatur.

## Gewichtsanzeige eintarieren (TARE)

Die Tara-Funktion ist nützlich, wenn ein Zusatzgewicht beim Wiegen nicht berücksichtigt werden soll.

Gehen Sie folgendermaßen vor:

- Drücken Sie bei unbelasteter Waage die Starttaste.
- Stellen Sie zunächst das Zusatzgewicht auf die Waage, und aktivieren Sie durch einen Tastendruck auf **TARE** die Tara-Funktion. Die Anzeige wird wieder auf Null gesetzt. Im Display erscheint **0.0**. Die Anzeige „NET“ erscheint.
- Bringen Sie nun den Patienten mit dem vorher gewogenen Zusatzgewicht auf die Waage. Die Waage zeigt nun das Gewicht des Patienten ohne Zusatzlast an. Sie können jetzt beliebig viele Wägungen durchführen.
- Durch erneuten Tastendruck wird die Tara-Funktion deaktiviert; die Waage befindet sich wieder im normalen Wiegemodus, der Tarawert (der Wert des Zusatzgewichts) ist gelöscht.
- Durch Abschalten der Waage wird der Tarawert ebenfalls gelöscht.



## Speichern des Gewichtswertes (HOLD)

Der ermittelte Gewichtswert kann auch nach Entlastung weiterhin angezeigt werden. Damit ist es möglich, den Patienten zuerst wieder zu versorgen, bevor man den Gewichtswert notiert:

- Drücken Sie kurz die Taste **HOLD**, während die Waage belastet ist.



In der digitalen Anzeige erscheint „HOLD“. Der Wert bleibt bis zur automatischen Abschaltung der Hold-Funktion in der Anzeige gespeichert. Das Dreieck mit dem Ausrufezeichen weist darauf hin, dass es sich bei dieser eingefrorenen Anzeige um eine nicht eichpflichtige Zusatzeinrichtung handelt.

- Die HOLD-Funktion kann durch erneutes Drücken der Taste **HOLD** ausgeschaltet werden.



Im Display erscheint **0.0** bei unbelasteter Waage bzw. der aktuelle Gewichtswert. Die Anzeige „HOLD“ verschwindet.

**Hinweis:**

**Die Funktionen HOLD und TARA können auch gleichzeitig genutzt werden.**

## Body-Mass-Index (BMI)

Der Body-Mass-Index setzt Körpergröße und Körpergewicht zueinander in Beziehung und ermöglicht dadurch genauere Angaben als z.B. das Idealgewicht nach Broca. Es wird ein Toleranzbereich angegeben, der als gesundheitlich optimal gilt.

- Drücken Sie bei unbelasteter Waage die Starttaste.



In der Anzeige erscheinen nacheinander **SECA, 88888** und **0.0**. Danach ist die Waage automatisch auf Null gesetzt und betriebsbereit.

- Drücken Sie die Taste **FUNC/SET**.



Auf dem Display sehen Sie die zuletzt eingegebene Körpergröße.

- Sie können den Wert mit den Pfeiltasten in Schritten gemäß der Anzeigenteilung verändern.



- Wenn der richtige Wert eingestellt ist, drücken Sie noch einmal die Taste **FUNC/SET**. Die BMI-Funktion ist nun aktiviert.



- Betreten Sie die Waage und bleiben Sie ruhig stehen.

- Lesen Sie den BMI an der digitalen Anzeige ab und vergleichen ihn mit den Kategorien auf Seite 11.

- Drücken Sie eine Pfeiltaste, wenn Sie kurzzeitig den Gewichtswert sehen möchten.



- Um wieder in den normalen Wägebetrieb zu gelangen, drücken Sie die Taste **FUNC/SET**.



- Um die Waage auszuschalten, drücken Sie erneut die Starttaste.



## Auswertung des Body-Mass-Index für Erwachsene:

Vergleichen Sie den ermittelten Wert mit den unten angegebenen Kategorien, die den von der WHO, 2000 verwendeten entsprechen.

- **BMI unter 18,5:**  
Achtung, der Patient wiegt zu wenig. Es könnte eine Tendenz zur Magersucht vorliegen. Eine Gewichtszunahme ist empfehlenswert, um Wohlbefinden und Leistungsfähigkeit zu verbessern. Im Zweifelsfalle sollte ein Facharzt konsultiert werden.
- **BMI zwischen 18,5 und 24,9:**  
Der Patient ist normalgewichtig. Er darf bleiben, wie er ist.
- **BMI zwischen 25 und 30 (Präadipositas):**  
Der Patient hat leichtes bis mittleres Übergewicht. Er sollte sein Gewicht reduzieren, wenn bereits eine Krankheit vorliegt (z.B. Diabetes, Bluthochdruck, Gicht, Fettstoffwechselstörungen).
- **BMI über 30:**  
Eine Gewichtsabnahme ist dringend erforderlich. Stoffwechsel, Kreislauf und Knochen werden belastet. Empfohlen ist eine konsequente Diät, viel Bewegung und Verhaltenstraining. Im Zweifelsfalle sollte ein Facharzt konsultiert werden.

## 6. Reinigung

---

Reinigen Sie den Belag und das Gehäuse nach Bedarf mit einem Haushaltsreiniger oder einem handelsüblichen Desinfektionsmittel. Beachten Sie die Hinweise des Herstellers. Verwenden Sie auf keinen Fall scheuernde oder scharfe Reiniger, Spiritus, Benzin oder Ähnliches für die Reinigung. Solche Mittel können die hochwertigen Oberflächen beschädigen.

## 7. Was tun, wenn...

---

### ... keine Gewichtsanzeige erscheint?

- Ist die Waage eingeschaltet?
- Überprüfen Sie die Batterien.
- Ist der Steckkontakt zur Verbindung der Anzeige an der Waage richtig angeschlossen?

### ... vor dem Wiegen nicht erscheint?

- Schalten Sie die Waage aus und wieder ein, dabei darf die Waage nicht belastet sein und nur mit den Füßen den Boden berühren.

### ... ein Segment ständig oder gar nicht leuchtet?

- Die entsprechende Stelle weist einen Fehler auf. Benachrichtigen Sie den Wartungsdienst.

### ... die Anzeige erscheint?

- Die Batteriespannung lässt nach. Sie sollten die Batterien in den nächsten Tagen auswechseln.

### ... die Anzeige erscheint?

- Die Batterien sind leer. Legen Sie neue Batterien ein.

### ... die Anzeige **5tOP** erscheint?

- Die Höchstlast wurde überschritten.

### ... die Anzeige blinkt?

- Haben Sie gerade die Hold- / oder Tarafunktion aktiviert, warten Sie bitte, bis die Waage einen gleichbleibenden Gewichtswert erkannt hat. Die Anzeige hört dann auf zu blinken.
- Ist keine Aktivierung einer Funktion vorangegangen, so entlasten Sie die Waage und warten Sie, bis **0.0** angezeigt wird und wiegen Sie dann nochmals.

### ... die Anzeige **tENP** erscheint?

- Die Umgebungstemperatur der Waage ist zu hoch oder zu niedrig. Stellen Sie die Waage in einer Umgebungstemperatur zwischen +10 °C und +40 °C auf. Warten Sie etwa 15 Minuten, bis sich die Waage an die Umgebungstemperatur angepasst hat und wiegen Sie dann erneut.

### ... die Anzeige **E** und eine Zahl erscheinen?

- Schalten Sie die Waage über die Starttaste ab und starten Sie erneut. Danach arbeitet die Waage wieder normal.  
Sollte das nicht der Fall sein, unterbrechen Sie die Spannungsversorgung, indem Sie kurzzeitig die Batterien entfernen. Ist auch diese Maßnahme ohne Ergebnis, benachrichtigen Sie den Wartungsdienst.

## 8. Wartung/Nacheichung

---

Lassen Sie den nationalen gesetzlichen Bestimmungen entsprechend eine Nacheichung durch autorisierte Personen durchführen. Das Jahr der Ersteichung befindet sich hinter dem CE-Zeichen auf dem Typenschild über der Nummer der benannten Stelle 0109 (Hessische Eichdirektion). Eine Nacheichung ist in jedem Falle erforderlich, wenn eine oder mehrere Sicherungsmarken verletzt sind oder der Eichzählerinhalt nicht mit der Zahl auf der gültigen Eichzählermarke übereinstimmt (vergleiche Seite 8).

Wir empfehlen, vor der Nacheichung eine Wartung durch Ihren Servicepartner in Ihrer Nähe durchführen zu lassen. Hierbei hilft Ihnen der seca Kundendienst gerne weiter.

### Batteriewechsel

Wenn die Anzeige  oder **bAtE** im Display erscheint, sollten Sie die Batterien wechseln. Sie benötigen 6 Mignon-Batterien, Typ AA, 1,5 Volt.

- Drücken Sie den Verschluss des Batteriefachs in Richtung des Aufdrucks „Battery“ und klappen Sie den Deckel auf.
- Nehmen Sie die Halterung mit den Batterien heraus.
- Entfernen Sie die verbrauchten Batterien und legen Sie die neuen Batterien in die Halterung.

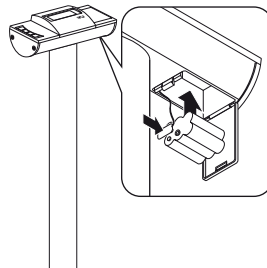

**Achten Sie auf die richtige Polung.**

- Legen Sie die Halterung mit Batterien in das Batteriefach.
- Verschließen Sie den Deckel.

## 9. Technische Daten

---

### Abmessungen Waage

|         |                   |
|---------|-------------------|
| Breite: | 360 mm / 14.2 ins |
| Höhe:   | 930 mm / 36.6 ins |
| Tiefe:  | 520 mm / 20.5 ins |

### Abmessungen Wiegeplattform

|         |                   |
|---------|-------------------|
| Breite: | 350 mm / 13.8 ins |
| Höhe:   | 84 mm / 3.3 ins   |
| Tiefe:  | 360 mm / 14.2 ins |

**Zifferngröße** 20 mm

**Eigengewicht** ca. 16 kg

**Temperaturbereich** +10 °C bis +40 °C

**Batterien** 6 Batterien Typ AA, 1,5 V

**Stromversorgung** Batterie / Netzgerät (optional)

**Höchstlast** 250 kg

**Mindestlast** 2 kg

**Feineinteilung** 100 g

**Eichung nach Richtlinie**

**2009/23/EG** medizinisch geeicht, Klasse III

**Medizinprodukt nach Richtlinie**  
**93/42/EWG** Klasse I

### Genauigkeit bei Ersteichung

|                    |         |
|--------------------|---------|
| bis 50 kg:         | ± 50 g  |
| 50 kg bis 200 kg:  | ± 100 g |
| 200 kg bis 250 kg: | ± 150 g |

**Funktionen** Tara, Hold, Body-Mass-Index

## 10. Ersatzteile und Zubehör

---

### Messstäbe

Material: Alu hart eloxiert, Schieber mit rastbarer Messzunge

#### Teleskop-Messstab seca 220

seca Modell 220-17-14-004:  
Messbereich: 820 - 2000 mm,  
Teilung: 1 mm

seca Modell 220-18-14-004  
(Doppelteilung):  
Messbereich: 820 - 2000 mm und  
32 1/4 " - 78 3/4 ",  
Teilung: 1 mm und 1/8 "

## Stromversorgung

### Modellabhängiges Netzteil

Steckernetzgerät, Euro: 230V~ / 50Hz / 12V= / 150mA

Best.Nr. 68-32-10-252

Switchmode Netzgerät: 100-240V~ / 50-60Hz / 12V= / 0.5A

Best.Nr. 68-32-10-265

### Achtung!

Verwenden Sie ausschließlich original seca Steckernetzgeräte mit 9V oder geregelter 12 Volt Ausgangsspannung. Handelsübliche Netzgeräte können eine höhere Spannung liefern, als auf ihnen angegeben ist und dadurch zu einer Beschädigung der Waage führen.

## Nacheichung

### Nacheichungsmarke

Best.Nr. 14-05-01-886

# 11. Entsorgung

---

## Entsorgung des Gerätes



Entsorgen Sie das Gerät nicht über den Hausmüll. Das Gerät muss sachgerecht als Elektronikschrott entsorgt werden. Beachten Sie Ihre jeweiligen nationalen Bestimmungen. Für weitere Auskünfte wenden Sie sich an unseren Service unter:

**service@seca.com**

## Batterien

Werfen Sie verbrauchte Batterien nicht in den Hausmüll. Entsorgen Sie die Batterien über Sammelstellen in Ihrer Nähe. Wählen Sie beim Neukauf schadstoffarme Batterien ohne Quecksilber (Hg), Cadmium (Cd) und ohne Blei (Pb).

# 12. Gewährleistung

---

Für Mängel, die auf Material- oder Fabrikationsfehler zurückzuführen sind, gilt eine zweijährige Gewährleistungsfrist ab Lieferung. Alle beweglichen Teile, wie z.B. Batterien, Kabel, Netzgeräte, Akkus etc., sind hiervon ausgenommen. Mängel, die unter die Gewährleistung fallen, werden für den Kunden gegen Vorlage der Kaufquittung kostenlos behoben. Weitere Ansprüche können nicht berücksichtigt werden. Kosten für Hin- und Rücktransporte gehen zu Lasten des Kunden, wenn sich das Gerät an einem anderen Ort als dem Sitz des Kunden befindet. Bei Transportschäden können Gewährleistungsansprüche nur

geltend gemacht werden, wenn für Transporte die komplette Originalverpackung verwendet und die Ware darin gemäß dem originalverpackten Zustand gesichert und befestigt wurde. Bewahren Sie daher alle Verpackungsteile auf.

Es besteht keine Gewährleistung, wenn das Gerät durch Personen geöffnet wird, die hierzu nicht ausdrücklich von seca autorisiert worden sind.

Kunden im Ausland bitten wir, sich im Gewährleistungsfall direkt an den Verkäufer des jeweiligen Landes zu wenden.

# Full certification

---

seca products you are purchasing not only technology matured over a century, but also quality confirmed by authorities, the legal system and by institutes.

seca products comply with European directives, standards and national laws. With seca, you are buying the future.



The products in these operating instructions comply with German legislation governing medical products and therefore with Directive 93/42/EEC of the Council of the European Community which is embodied in national laws throughout Europe.

Scales carrying this symbol are approved for medical purposes in the European Community. seca scales with this symbol meet the stringent quality and technical requirements placed on scales which can be calibrated.

Scales carrying this symbol are calibrated in accordance with Precision Class III of EC Directive 2009/23/EC.

Products carrying this symbol comply with the following directives and standards:

1. Directive 2009/23/EC governing non-automatic weighing instruments
2. Directive 93/42/EEC governing medical devices
3. DIN EN 45501 governing metrological aspects of non-automatic scales

seca's professionalism has also been officially recognized. The certificate from TÜV Product Service, the body responsible for medical devices, confirms that as a manufacturer of medical devices, seca rigorously complies with stringent legal requirements. seca's quality assurance system covers the design, development, production, sales and service of medical scales and measuring systems.

seca helps the environment.

We are concerned to save natural resources. We therefore strive to save packaging material where meaningful. What is left over can conveniently be disposed of locally via the German Dual System (recycling programme).

# 1. Congratulations!

---

By purchasing the **seca 704** electronic personal scale, you have acquired a highly-accurate and sturdy piece of equipment.

seca has been putting its experience at the service of health for over 150 years now, and as market leader in many countries of the world, is always setting new standards with its innovative developments for weighing and measuring.

In accordance with national regulations, the **seca 704** electronic personal scale is used primarily in hospitals, doctors' surgeries and in-patient nursing facilities.

The scales are a Class I medical product, and have been calibrated in accordance with the precision class III.

In addition to the conventional determination of weight, the **seca 704** also has a function for determining body mass index. For this purpose, height is entered on the keypad and the body mass index associated with the weight value is output.

The **seca 704** can be moved on castors, and its low power consumption means that it can be used on a mobile basis with batteries for long periods.

## 2. Safety

---

Before using the new scale, please take a little time to read the following safety instructions.

- Follow the safety instructions in the instruction manual.
- Keep the operating manual and the declaration of conformity contained therein in a safe place.
- Do not drop the scale or subject it to violent shocks.
- Have scale serviced and re-calibrated on a regular basis (see "Servicing/recalibration" on page 24).
- Have repairs carried out exclusively by authorised persons.
- Use only the type of battery stated (see "Changing the batteries" on page 24).
- When using the scale with a mains unit, ensure that the supply cable is routed in such a way as to exclude any type of tripping hazard.



# 3. Before you start...

---

## Unpacking

The scope of supply includes:

- Weighing platform
- Column with display head
- Column socket
- 1 WAF 5 Allen key
- 2 Screws
- Battery holder containing 6 mignon-type AA 1.5 V batteries
- 1 set of operating instructions

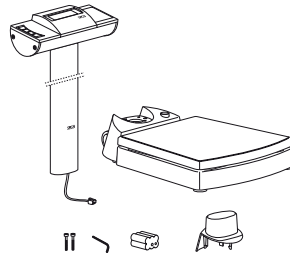

## Fitting the column

The column with the LCD display can be fitted in two positions, allowing you to determine in which direction the display is legible - facing either towards or away from the platform.

- Push the column socket onto the column.
- Place the column in the recess, facing it in the desired direction.
- Screw the column to the weighing platform from underneath.

If necessary, lay the scale carefully on its side to tighten the screws.

- Connect the plugs of the mains supply cable to the underside of the weighing platform as shown in the illustration.
- Plug the plug of the display cable into the socket on the underside of the weighing platform.
- Fix the cables in the cable guide.
- Then place the scale upright again.
- Push the column socket right down until it engages in the weighing platform.

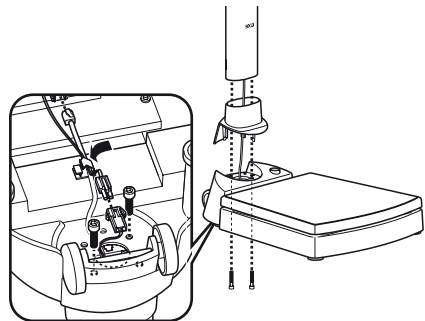

## Power supply

The scale is generally powered by batteries.

The LC display has a low power consumption – 16.000 weighing operations can be performed with one set of batteries.

- Push the battery compartment closure towards “Battery” and open the cover.
- Connect the cable to the holder and batteries.
- Place the holder in the battery compartment.
- Close the cover.

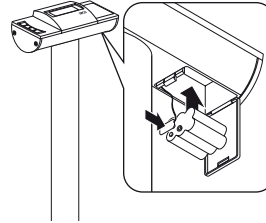

**Note: the scale is prepared for use with a seca mains unit which is available as an accessory.**

- The socket for connecting the mains unit is located at the bottom of the column.

**Note: the mains unit can also be used with the batteries in place without the scale or batteries being damaged.**

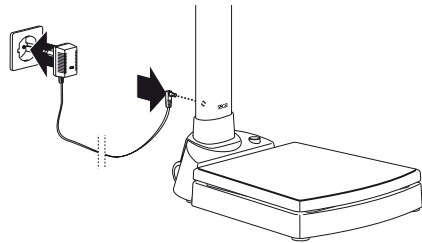

## 4. Setting up and aligning the scale

---

- Place the scale on a level surface.
- Align the scale by undoing the foot screws. The air bubble in the spirit level must be right in the centre of the circle.
- Ensure that only the feet of the scale are in contact with the floor. The scale may not be in contact at any other point.

### Important!

**The alignment of the base of the scale must be checked and corrected if necessary every time the location of the scale is changed.**



# 5. Operation

---

## Controls and displays

The controls and display are in the display part.

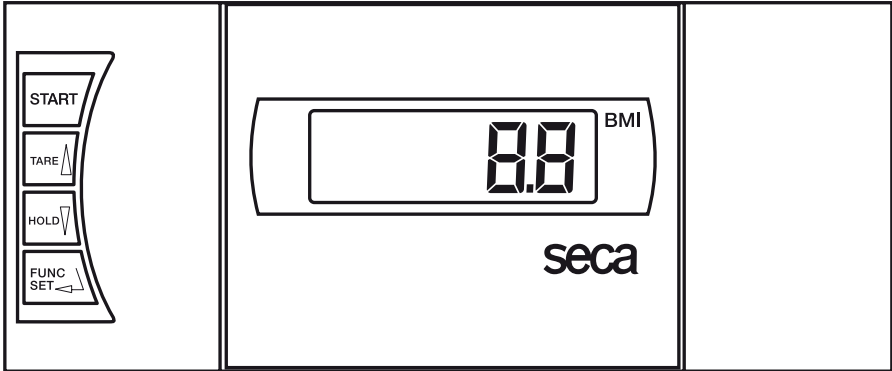

Switch scale on and off



press briefly  
in function menu

→ set display to zero, activate/deactivate tare function  
→ increase value



press briefly  
in function menu

→ activate/deactivate hold function  
→ decrease value



Activating the BMI function, Confirmation

## Checking that the contents of the calibration counter are correct

This seca scale is calibrated. Calibration may be performed only by authorised centres. To ensure this, the scale is fitted with a calibration counter which records any change to data relevant to calibration. If you want to check whether the scale is properly calibrated, proceed as follows:

- If necessary, switch off the scale.
- Keep any key depressed and start the scale.

The current contents of the calibration counter are shown on the display for a few seconds.

- Compare the output contents of the calibration counter with the number shown on the calibration counter sticker.

For valid calibration, both numbers must match. If sticker and calibration counter do not match, then re-calibration is required. Contact your service agent or seca Customer Service.

If a supplementary calibration is necessary, then the supplementary calibration mark illustrated opposite is used to record the calibration counter position instead of the seca calibration mark shown above. This mark is secured with an additional seal by the person authorised to perform the supplementary calibration. The supplementary calibration mark is available from seca Customer Service under the number 14-05-01-886.



**Both numbers must match.**



## Correct weighing

- Press the Start key with no load on the scale.

**SECA**, **888888** and **00** appear consecutively in the display. The scale is then automatically set to zero and ready to use.

- Stand on the scale and keep still.
- Read the weighing result off the digital display.
- If a load greater than 250 kg is placed on the scale, **StOP** appears in the display.
- To switch off the scale, press the Start key again.



## Automatic switch-off/economy mode

The scale automatically detects whether it is being operated on rechargeable batteries alone or whether it is connected to the mains.

- With rechargeable battery operation: automatic shut-down after 30 seconds.
- With mains operation: shut-down only via keypad.

## Taring weight display (TARE)

The Tare function is useful if an extra weight is to be discounted in a weighing operation.

Proceed as follows:

- Press the Start key with no load on the scale.



- First place the extra weight on the scale and activate the Tare function by pressing the **TARE** key. The display is reset to zero. **0.0** appears in the display, together with the word "NET"..



- Now put the patient on the scale with the extra weight previously weighed. The scale now shows the weight of the patient without the extra load. You can now perform as many additional weighing operations as you like.
- Press the key down again to deactivate the Tare function; the scale returns to normal weighing mode and the tare value (the value of the extra weight) is erased.
- The Tare value can also be erased by the scale being switched off.



## Store weight value (HOLD)

You can also continue displaying the weight determined once the load has been removed. This makes it possible to look after a patient first, before having to note the weight:

- Press the **HOLD** key whilst the load is on the scale.

“HOLD” appears in the digital display. The value remains saved in the display until the hold function is automatically switched off.

The triangle with the exclamation mark indicates that this frozen display is an additional facility which is not subject to calibration.

- The HOLD function can be switched off by pressing the **HOLD** key again. **0.0** appears in the display if the scale has no load on it, otherwise the current weight. The “HOLD” display vanishes.



### Note:

**The HOLD and TARE functions can also be used simultaneously.**

## Body Mass Index (BMI)

Body Mass Index puts height and weight in relationship to one another, providing more accurate information than ideal Broca weight, for example. A tolerance range is given which is considered ideal for health.

- Press the Start key with no load on the scale.

**SECA**, **88888** and **0.0** appear consecutively in the display. The scale is then automatically set to zero and ready for operation.



- Press the **FUNC/SET** key. On the display, you will see the last height entered.



- You can use the arrow keys to adjust the value in increments according to the graduations displayed.



- Once the correct value is set, press the **FUNC/SET** key again. The BMI function is now activated.



- Step on the scale and keep still.
- Read off the BMI on the digital display and compare it with the categories on page 23.
- Press an arrow key if you would like to see the weight briefly.



- To return to normal weighing mode, press the **FUNC/SET** key.
- To switch off the scale, press the Start key again.



## Evaluating Body Mass Index for adults:

Compare the value determined with the categories quoted below which correspond to those used by WHO, 2000.

- **BMI below 18.5:**  
Warning, this patient weighs too little. There could be a tendency to anorexia. An increase in weight is recommended to improve well-being and performance. If in doubt, consult a specialist.
- **BMI between 18.5 and 24.9:**  
The patient is of a normal weight. He can stay as he is.
- **BMI between 25 and 30 (pre-obese):**  
The patient is slightly to moderately overweight. He should cut his weight if he is already ill (e.g. diabetes, hypertension, gout, fat metabolism disorders).
- **BMI over 30:**  
Weight reduction is essential. Metabolism, cardiovascular system and bones are all under strain. A consistent diet, plenty of movement and behavioural training are all recommended. If in doubt, consult a specialist.

## 6. Cleaning

---

Clean the rubber surface and the housing as required using a domestic cleaning agent or commercially-available disinfectant. Follow the manufacturer's instructions.

Under no circumstances use abrasive or acid cleaners, white spirit, benzene or the like for cleaning. Such substances can damage the high-quality surfaces.

## 7. What do I do if...

---

### ... no weight display comes on?

- Is the scale switched on?
- Check the batteries.
- Is the plug contact for connecting the display to the scale correctly connected?

### ... does not appear before weighing?

- Press the Start key again – there must not be any load on the scale – and only its feet should be in contact with the floor.

### ... one segment is illuminated constantly or not at all?

- The relevant segment has a fault. Inform Servicing.

**... the display shows  ?**

- Battery voltage is running low. Change the batteries in the next few days.

**... *bAtt* appears in the display?**

- Batteries are empty. Put in new batteries.

**... *StOP* appears in the display?**

- Maximum load has been exceeded.

**... the display flashes?**

- If you have just activated the Hold or Tare function, please wait until the scale has detected a steady weight value. The display will then stop flashing.
- If there has been no activation of a function beforehand, remove the load from the scale and wait until *0.0* is displayed, then weigh again.

**... the display *tEMP* appears?**

- The ambient temperature of the scale is too high or too low. Place the scale in an ambient temperature between +10 °C and +40 °C. Wait about 15 minutes for the scale to adapt to the ambient temperature and then weigh again.

**... the display *E* and a number appear?**

- Switch off the scale with the Start key and start the scale again. The scale will then work normally again.  
If this is not the case, disconnect the power supply by briefly removing the batteries. If this measure is equally unsuccessful, inform the Service department.

## 8. Servicing/recalibration

---

Have the scale recalibrated by authorised persons in accordance with national legal requirements. The year of initial calibration can be found behind the CE symbol on the rating plate above the number of the appointed office, 0109 (Hessen Weights & Measures Office). Recalibration is essential if one or more security marks are damaged or the calibration counter does not match the number on the applicable calibration counter mark (cf. page 20).

We recommend having your scale serviced by your local service agent before having it recalibrated. seca Customer Service will be pleased to give you further assistance.

### Changing the batteries

When  or *bAtt* appear in the display, you should change the batteries. You need 6 type AA 1.5 V batteries.

- Push the battery compartment closure towards “Battery” and open the cover.
- Take out the holder and batteries.
- Remove the used batteries and insert new batteries in the holder.

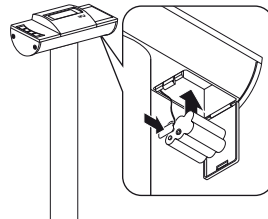

**Check that the polarity is correct.**



- Place the holder and batteries in the battery compartment.
- Close the cover.

## 9. Technical data

---

### Dimensions scale

|         |                   |
|---------|-------------------|
| width:  | 360 mm / 14.2 ins |
| height: | 930 mm / 36.6 ins |
| depth:  | 520 mm / 20.5 ins |

### Dimensions weighing platform

|         |                   |
|---------|-------------------|
| width:  | 360 mm / 14.2 ins |
| height: | 84 mm / 3.3 ins   |
| depth:  | 360 mm / 14.2 ins |

### Height of figures

20 mm

### Weight

approx. 16 kg

### Temperature range

+10 °C to +40 °C

### Batteries

6 type AA 1.5 V batteries

### Power supply

battery / mains unit (option)

### Maximum load

250 kg

### Minimum load

2 kg

### Graduations

100 g

### Calibration as per Directive

#### 2009/23/EC

approved for medical use, Class III

### Medical product as per Directive

#### 93/42/EEC

Class I

### Accuracy at first calibration

|                   |         |
|-------------------|---------|
| to 50 kg:         | ± 50 g  |
| 50 kg to 200 kg:  | ± 100 g |
| 200 kg to 250 kg: | ± 150 g |

### Functions

Tare, Hold, Body Mass Index

## 10. Spare parts and accessories

---

### Measuring rods

Material: hard-anodised aluminium, slide with lockable measuring tab

#### seca 220 telescopic measuring rod

seca model 220-17-14-004:  
 Measuring range: 820 - 2000 mm,  
 Graduations: 1 mm

seca model 220-18-14-004  
 (double graduations):  
 Measuring range: 820 - 2000 mm and  
 32 1/4 " - 78 3/4 ",  
 Graduations: 1 mm and 1/8 "

## Power supply

### Model dependent mains unit

Plug-in mains unit, Euro: 230V~ / 50Hz / 12V= / 150mA

seca no.: 68-32-10-252

Switchmode power adapter, 100-240V~ / 50-60Hz / 12V= / 0.5A

seca no. 68-32-10-265

### Attention!

Use only seca original plug-in mains units with 9 V or controlled 12 V output voltage. Commercially-available mains units may supply a higher voltage than stated and thus lead to damage to the scale.

## Recalibration

**Supplementary calibration mark**      seca spare part no.: 14-05-01-886

# 11. Disposal

---

## Disposing of the device



Do not dispose of the device in domestic waste. The device must be disposed of properly as electronic waste. Follow the national regulations which apply in your case. For further information, contact our service department at:

**service@seca.com**

## Batteries

Do not throw used batteries away in domestic waste. Dispose of batteries at collection points in the vicinity. When buying new batteries, select those low in harmful substances and containing no mercury (Hg), cadmium (Cd) or lead (Pb).

# 12. Warranty

---

A two-year warranty from date of delivery applies to defects attributable to poor materials or workmanship. All moveable parts - batteries, cables, mains units, rechargeable batteries etc. - are excluded. Defects which come under warranty will be made good for the customer at no charge on production of the receipt. No further claims can be entertained. The costs of transport in both directions will be borne by the customer should the equipment be located anywhere other than the customer's premises. In the event of transport damage, claims under warranty can be

honoured only if the complete original packaging was used for any transport and the merchandise secured and attached in that packaging just as it was when originally packed. All the packaging should therefore be retained.

A claim under warranty will not be honoured if the equipment is opened by persons not expressly authorised by seca to do so.

We would ask our customers abroad to contact their local sales agent in the event of a warranty matter.

# Toutes les garanties de qualité

---

Les produits seca vous offrent non seulement les performances d'une technique éprouvée depuis plus d'un siècle, mais également une qualité certifiée par les instituts et conforme aux lois et normes.

Les produits seca sont conformes aux normes et directives européennes, ainsi qu'aux lois nationales. Avec seca, vous achetez des produits d'avenir.



Les produits présentés dans ce mode d'emploi sont conformes à la législation sur les dispositifs médicaux, à savoir la directive 93/42/CEE du Conseil de la Communauté européenne, qui est transposée dans la législation nationale de tous les pays européens.

Les balances munies de ce symbole sont autorisées dans la Communauté européenne pour un usage dans le domaine médical. Les balances seca munies de ce symbole répondent aux exigences qualitatives et techniques strictes imposées aux balances étalonnables.

Les balances munies de ce symbole sont étalonnées suivant la classe de précision III de la directive européenne 2009/23/CE.

Les produits munis de ce symbole sont conformes aux normes et directives suivantes :

1. Directive 2009/23/CE relative aux instruments de pesage à fonctionnement non automatique
2. Directive 93/42/CEE relative aux dispositifs médicaux
3. Norme DIN EN 45501 portant sur les aspects métrologiques des instruments de pesage à fonctionnement non automatique.

Le professionnalisme de seca est également reconnu officiellement. Le TÜV Product Service, l'organisme compétent en matière de dispositifs médicaux, atteste par le présent certificat que seca respecte minutieusement les exigences légales strictes en tant que fabricant de dispositifs médicaux. Le système d'assurance-qualité de seca inclut les secteurs de la conception, du développement, de la production, de la commercialisation et du service après-vente des balances et systèmes de mesure médicaux.

seca aide l'environnement.

La préservation des ressources naturelles nous tient à cœur. C'est pourquoi nous nous efforçons de rationaliser l'utilisation des matériaux d'emballage. Et les résidus d'emballage peuvent être éliminés aisément via le système local de recyclage des déchets.

# 1. Félicitations !

---

En achetant le pèse-personne électronique **seca 704**, vous êtes devenu le propriétaire d'un appareil de haute précision, mais également robuste.

Depuis plus de 150 ans, seca met son expérience au service de la santé et, en tant que leader du marché dans de nombreux pays du monde, définit sans cesse de nouvelles normes grâce à ses innovations dans les domaines du pesage et de la mesure.

Le pèse-personne électronique **seca 704** est conçue principalement pour une utilisation dans les hôpitaux, les cabinets médicaux et les centres de soins conformément aux prescriptions nationales.

Le pèse-bébé est un dispositif médical de classe I et est étalonné conformément à la classe de précision III.

Outre la fonction de pesage conventionnelle, le **seca 704** offre également une fonction permettant de déterminer l'indice de masse corporelle. Pour ce faire, il suffit d'entrer la taille à l'aide du clavier de commande et l'indice de masse corporelle correspondant au poids sera calculé.

Equipé de roulettes, le **seca 704** peut donc être déplacé. Grâce à sa faible consommation en énergie, un jeu de piles permet de nombreuses utilisations.

## 2. Sécurité

---

Avant d'utiliser pour la première fois le nouveau pèse-personne, prendre le temps de lire attentivement les conseils de sécurité ci-après.

- Suivre les prescriptions du mode d'emploi.
- Conservez soigneusement le présent mode d'emploi, ainsi que la déclaration de conformité jointe.
- Ne pas laisser tomber le pèse-personne, et ne pas le soumettre à des chocs violents.
- Veillez à effectuer régulièrement l'entretien et les vérifications d'étalonnage (voir "Entretien / réétalonnage" à la page 36).
- Les réparations peuvent être effectuées exclusivement par des techniciens agréés.
- Utilisez uniquement le modèle de pile indiqué (voir "Remplacement des piles" à la page 36).
- Lors de l'utilisation du pèse-bébé avec une alimentation électrique, prenez garde à ce que l'installation du câble exclue tout risque de chute ou d'accrochage.

# 3. Avant d'utiliser le pèse-personne...

## Déballage

Sont compris dans la fourniture :

- plate-forme de pesage
- colonne avec boîtier d'affichage
- Cache de colonne
- 1 clé pour vis à six pans creux ouverture 5
- 2 vis
- 1 support de piles avec 6 piles type AA 1,5 V
- 1 manuel d'utilisation

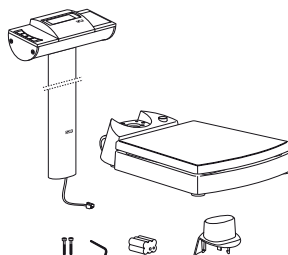

## Montage de la colonne

La colonne avec l'affichage LCD peut être montée dans deux positions. Vous pouvez ainsi déterminer le sens dans lequel l'affichage est tourné pour être lu, à savoir vers la plate-forme de pesage ou dans le sens opposé.

- Montez le cache de colonne sur la colonne.
- Insérez la colonne dans le sens souhaité dans l'évidement.
- Vissez la colonne par dessous avec la plate-forme de pesage.  
Incliner prudemment le pèse-personne sur le côté, si nécessaire, afin de serrer les vis à fond.
- Reliez, comme indiqué dans la figure, le connecteur du câble de raccord au secteur, sur le dessous de la plate-forme de pesage.
- Branchez le connecteur du câble d'affichage dans la fiche sur le dessous de la plate-forme de pesage.
- Fixez le câble dans le passage de câble.
- Redresser le pèse-personne.
- Poussez le cache de la colonne tout en bas jusqu'à ce qu'elle s'enclenche sur la plate-forme de pesage.

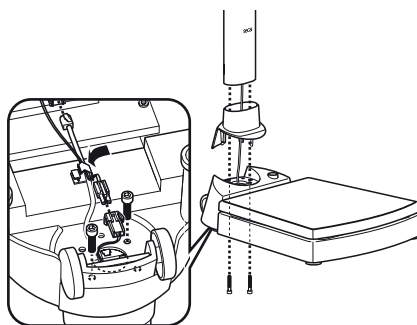

## Alimentation électrique

L'alimentation en courant de la balance s'effectue en général avec des piles.

L'affichage LC consomme peu d'électricité – un jeu de piles permet d'effectuer jusqu'à 16.000 pesages.

- Appuyez sur la fermeture du compartiment de piles dans la direction de l'indication «Battery» et relevez le couvercle.
- Connectez le câble à la fixation avec piles.
- Placez le logement dans le compartiment batteries.
- Verrouillez le couvercle.

**Remarque : La balance est conçue pour être utilisée également avec un adaptateur secteur, disponible comme accessoire.**

- La fiche de raccord pour le bloc d'alimentation secteur se trouve en dessous de la colonne.

**Indication : Le bloc d'alimentation électrique peut également être utilisé lorsque des batteries sont placées à l'intérieur de l'appareil sans risque d'endommager la balance ou les batteries.**

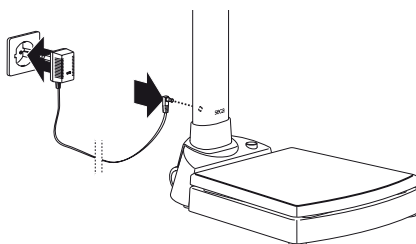
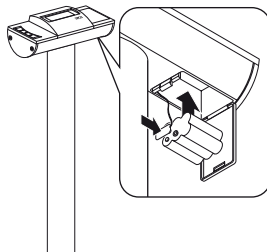

## 4. Installation et mise à niveau

- Poser le pèse-personne sur un sol stable.
- Mettre le pèse-personne à niveau en vissant les pieds. La bulle d'air du niveau à bulle doit se trouver exactement au centre de la croix.
- Veillez à ce que la balance ne soit en contact avec le sol que par l'intermédiaire de ses pieds. La balance ne peut reposer sur rien d'autre.

**Remarque importante !**  
**A chaque changement d'emplacement du pèse-personne, il faut vérifier et si nécessaire corriger sa mise à niveau**

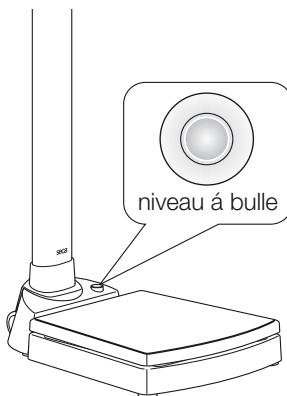

# 5. Utilisation

## Éléments de commande et affichages

Les éléments de commande et le visuel se trouvent sur le boîtier d'affichage.

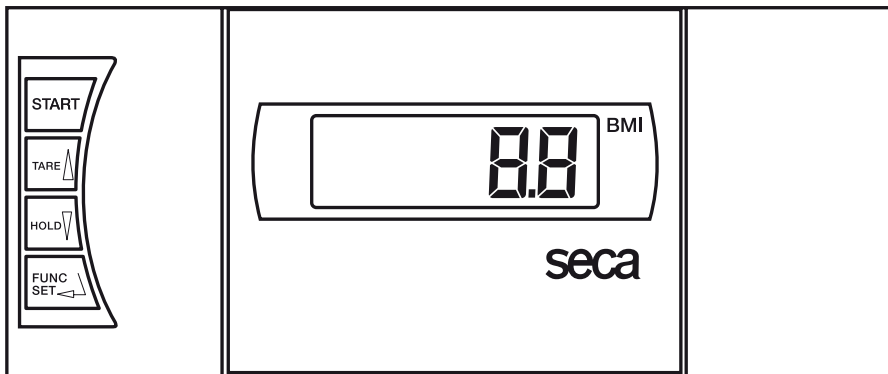

Marche/Arrêt du pèse-personne



brève pression de la touche → Remise à zéro de l'affichage, Activation/Deactivation de la fonction Tara  
dans le menu de fonctions → Augmentation de la valeur



brève pression de la touche → Activation / Deactivation de la fonction Hold  
dans le menu de fonctions → Diminution de la valeur



Activer la fonction BMI, validation

## Contrôle du contenu du compteur d'étalonnage

Ce pèse-personne seca est étalonné. Les étalonnages ne peuvent être effectués que par des organismes autorisés. Pour s'en assurer, le pèse-personne est équipé d'un compteur d'étalonnage qui constate toute modification des données relatives à l'étalonnage. Si vous désirez vérifier si le pèse-personne a été étalonné correctement, effectuez les étapes suivantes :

- Déconnectez le cas échéant le pèse-personne.
- Maintenez n'importe quelle touche enfoncée et démarrez le pèse-personne.



Le contenu actuel du compteur d'étalonnage clignote pendant quelques secondes sur le visuel.

- Comparez le contenu du compteur d'étalonnage fourni avec le nombre noté sur le cachet du compteur d'étalonnage.

Pour que l'étalonnage soit valable, les deux nombres doivent correspondre. Si ce n'est pas le cas, un réétalonnage doit être effectué. Pour ce faire, adressez-vous à votre partenaire S.A.V. ou au service après-vente de seca.

Si un réétalonnage s'avère nécessaire, la marque de réétalonnage ci-contre est utilisée pour caractériser l'état du compteur d'étalonnage au lieu de la marque du compteur d'étalonnage de seca figurant ci-dessus. Cette marque est garantie par un sceau supplémentaire apposé par la personne compétente pour le réétalonnage. La marque de réétalonnage peut être obtenue au numéro 14-05-01-886 du service après-vente de seca.



**Les deux nombres doivent correspondre.**



## Pesage correct

- Appuyez sur la touche de démarrage, la balance n'étant pas chargée.

L'affichage indique successivement **SECA**, **88888** et **0.0**. Ensuite, le pese-personne est automatiquement remis à zéro et est prêt à l'emploi.

- Montez sur le pese-personne et restez immobile.
- Vous pouvez à présent lire le poids obtenu sur l'affichage numérique.
- Si la charge du pese-personne est supérieure à 250 kg, le message **STOP** apparaît dans l'affichage.
- Pour déconnecter la balance, appuyez à nouveau sur la touche de démarrage.



## Déconnexion automatique/Mode économie d'énergie

La balance détecte automatiquement si elle fonctionne sur piles ou sur secteur.

- Fonctionnement sur piles: arrêt automatique après 30 secondes.
- Fonctionnement secteur: arrêt uniquement par l'intermédiaire du clavier.



## Tarage de l'affichage du poids (TARE)

La fonction Tara est utile lorsqu'un poids supplémentaire ne doit pas être pris en compte lors du pesage.

Procédez comme suit :

- Appuyez sur la touche de démarrage, la balance n'étant pas chargé.
- Placez tout d'abord le poids supplémentaire sur la balance et activez la fonction de tarage en appuyant sur la touche **TARE**. L'affichage est remis à zéro. L'affichage indique **0.0**. L'affichage « NET » apparaît.
- Amenez à présent le patient avec le poids supplémentaire pesé au préalable sur le pèse-personne. La balance affiche désormais le poids du patient sans la charge supplémentaire. Vous pouvez maintenant effectuer autant de pesages que vous le souhaitez.
- Pour désactiver la fonction Tara, appuyez une nouvelle fois sur la touche. Le pèse-personne se trouve à nouveau dans le mode de pesage normal et la tare (la valeur du poids supplémentaire) est effacée.
- La mise hors tension du pèse-personne efface également la tare.



## Mise en mémoire du poids mesuré (HOLD)

Le poids mesuré peut rester affiché après le déchargement du pèse-personne. Il est ainsi possible de d'abord faire asseoir ou de coucher le patient avant de noter le poids mesuré.

- Appuyez sur la touche **HOLD** tandis que le pèse-personne est chargé.

L'affichage numérique indique « HOLD ». La valeur reste enregistrée jusqu'à la coupure automatique de la fonction HOLD dans l'affichage.

Le triangle avec le point d'exclamation indique que dans le cas de cet affichage figé, il ne s'agit pas d'un dispositif complémentaire nécessitant un étalonnage.



- La fonction HOLD peut être désactivée en appuyant à nouveau sur la touche **HOLD**.



L'écran affiche le message **00** si le pèse-personne est déchargé ou le poids mesuré à ce moment. Le message «HOLD» disparaît.

### Information :

**Les fonctions HOLD et TARA peuvent également être utilisées simultanément.**

## Indice de masse corporelle (Body-Mass-Index ; BMI)

L'indice de masse corporelle établit la relation entre la taille et le poids, mais peut toutefois fournir des données plus précises telles que le poids idéal selon Broca. Le système fournit une plage de tolérance, qui est considérée comme optimale du point de vue de la santé.

- Appuyez sur la touche de démarrage, la balance n'étant pas chargée.



L'affichage indique successivement **SECA**, **88888** et **00**. Le pèse-personne revient ensuite automatiquement à zéro et est prêt à fonctionner.

- Appuyez sur la touche **FUNC/SET**.  
Le visuel affiche la dernière taille entrée.



- Vous pouvez modifier la valeur par palier correspondant aux graduations de l'affichage à l'aide des touches fléchées.



- Lorsque la valeur correcte est réglée, appuyez à nouveau sur la touche **FUNC/SET**. La fonction BMI est à présent activée.



- Montez sur le pèse-personne et restez immobile.

- Lisez le BMI sur l'affichage numérique et comparez-le aux catégories indiquées en page 35.

- Appuyez sur une touche fléchée, si vous désirez voir brièvement votre poids.



- Pour revenir à la fonction de pesage normale, appuyez sur la touche **FUNC/SET**.



- Pour déconnecter le pèse-personne, appuyez à nouveau sur la touche Start.



## Analyse de l'indice de masse corporelle pour les adultes :

Comparez la valeur indiquée avec les catégories mentionnées ci-dessous qui correspondent à celles utilisées par le WHO 2000.

- **BMI inférieur à 18,5 :**

Attention, le poids du patient est insuffisant. Il peut présenter une tendance à la maigreur. Une prise de poids est conseillée pour améliorer son bien-être et ses performances. En cas de doute, faites-lui consulter un spécialiste.

- **BMI compris entre 18,5 et 24,9 :**

Son poids est normal. Il peut rester tel qu'il est.

- **BMI compris entre 25 et 30 (Prédisposition) :**

Le patient présente un excès pondéral léger à moyen. Il devrait perdre du poids, s'il souffre déjà d'une affection (par ex. diabète, hypertension, goutte, troubles du métabolisme).

- **BMI supérieur à 30 :**

Une perte de poids est urgente. Il surcharge son métabolisme, sa circulation sanguine et ses articulations. Un régime adapté, beaucoup d'exercice et un changement de mode de vie sont conseillés. En cas de doute, faites-lui consulter un spécialiste.

## 6. Nettoyage

---

Nettoyez le recouvrement en caoutchouc du pèse-personne et le boîtier si nécessaire à l'aide d'un nettoyant ménager ou d'un désinfectant courant. Veuillez respecter les consignes du fabricant.

N'utilisez en aucun cas un nettoyant abrasif ou mordant, de l'alcool, du benzène ou tout autre produit similaire. De tels produits peuvent endommager les surfaces de haute qualité.

## 7. Que faire si...

---

### ... aucun poids n'est affiché ?

- Le pèse-personne est-il sous tension ?
- Vérifiez l'état des piles.
- La fiche mâle de raccord du cadran à la balance est-elle correctement branchée ?

### ... n'apparaît pas à l'affichage avant le pesage ?

- Appuyez à nouveau sur la touche **START** – la balance ne peut être chargée pendant cette opération – et seuls ses pieds peuvent toucher le sol.

### ... un segment s'allume continuellement ou pas du tout ?

- L'emplacement correspondant indique une erreur. Consultez le service d'entretien.

### ... le symbole apparaît à l'affichage ?

- La tension des piles diminue. Vous devriez remplacer les piles dans les prochains jours.

### ... le message **bAtE** apparaît à l'affichage ?

- Les piles sont usées. Utilisez de nouvelles piles.

### ... le message **5tDP** apparaît à l'affichage ?

- La charge maximale est dépassée.

### ... l'affichage clignote ?

- Si vous avez déjà activé la fonction Hold ou Tara, attendez que le pèse-personne ait pu reconnaître un poids constant. L'affichage arrête alors de clignoter.
- Si aucune fonction n'a été activée, déchargez le pèse-personne, attendez que le visuel affiche **0.0** et recommencez l'opération de pesage.

### ... le message **LENP** apparaît à l'affichage ?

- La température ambiante du pèse-personne est trop élevée ou trop basse. Placez le pèse-personne dans une température ambiante comprise entre +10 et +40 °C. Attendez environ 15 minutes, le temps que le pèse-personne s'adapte à la température ambiante et recommencez le pesage.

### ... le message **E** suivi d'un chiffre apparaît à l'affichage ?

- Après que le pèse-personne se soit coupé automatiquement, allumez-le à nouveau. Mettre le pèse-personne hors tension, puis le remettre sous tension. Le pèse-personne fonctionnera à nouveau normalement.

Si ce n'est pas le cas, interrompez l'alimentation électrique en enlevant brièvement les piles. Si cette mesure ne présente aucun résultat, adressez-vous au service d'entretien.

## 8. Entretien / réétalonnage

---

Faites effectuer par des personnes autorisées un réétalonnage conformément aux dispositions légales nationales. L'année du premier étalonnage est indiquée derrière le sigle CE sur la plaque du fabricant au-dessus du numéro de l'organisme désigné 0109 (Direction de l'étalonnage en Hesse). Un réétalonnage est en tous les cas nécessaire lorsqu'une ou plusieurs marques de sécurité sont endommagées ou que le contenu du compteur d'étalonnage ne correspond pas avec la marque de garantie valable (voir page 31).

Nous vous recommandons de faire effectuer un entretien par votre partenaire du service après-vente avant le réétalonnage. Le service après-vente pourra vous aider dans ce domaine.

### Remplacement des piles

Lorsque le symbole  ou le message **bAtte** apparaît à l'affichage, il faut remplacer les piles. Vous avez besoin de 6 piles, type AA, 1,5 Volt.

- Appuyez sur la fermeture du compartiment de piles dans la direction de l'indication «Battery» et relevez le couvercle.
- Enlevez la fixation avec les piles.
- Enlevez les piles usagées et placez des nouvelles piles dans la fixation.

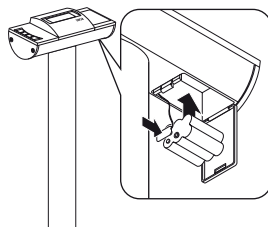

### Veillez à respecter les polarités.

- Remplacez la fixation avec les piles dans le compartiment des piles.
- Refermez le couvercle.

## 9. Fiche technique

---

### Dimensions pèse-personne

|             |                   |
|-------------|-------------------|
| Largeur:    | 360 mm / 14.2 ins |
| Hauteur:    | 930 mm / 36.6 ins |
| Profondeur: | 520 mm / 20.5 ins |

### Dimensions plate-forme de pesage

|             |                   |
|-------------|-------------------|
| Largeur:    | 360 mm / 14.2 ins |
| Hauteur:    | 84 mm / 3.3 ins   |
| Profondeur: | 360 mm / 14.2 ins |

### Dimensions des chiffres

20 mm

### Poids

env. 16 kg

### Plage de température

+10 °C jusqu'à +40 °C

### Piles

6 piles type AA, 1,5 V

### Alimentation

piles / poste secteur (option)

### Charge maxi

250 kg

### Charge mini

2 kg

### Réglage fin

100 g

### Étalonnage en vertu de la directive 2009/23/CE

étalonnage médical, classe III

### Produit médical en vertu de la directive 93/42/CEE

classe I

### Echelle de précision

|                        |         |
|------------------------|---------|
| jusqu'à 50 kg:         | ± 50 g  |
| 50 kg jusqu'à 200 kg:  | ± 100 g |
| 200 kg jusqu'à 250 kg: | ± 150 g |

### Fonctions

Tare, Hold, Indice de masse corporelle

## 10. Pièces de rechange et accessoires

---

### Règles graduées

Matériau: aluminium éloxé dur, coulisse avec languette de mesure encliquetable

### Règle graduée télescopique seca 220

Modèle seca 220-17-14-004:

Plage de mesure: 820 - 2000 mm,

Echelle: 1 mm

Modèle seca 220-18-14-004

(échelle double):

Plage de mesure : 820 - 2000 mm et

32 1/4 " - 78 3/4 " ,

Echelle: 1 mm et 1/8 "

## Alimentation électrique

### Adaptateur réseau suivant le modèle

Adaptateur réseau à fiche, Euro : 230V~ / 50Hz / 12V= / 150mA  
seca N° : 68-32-10-252

Alimentation à découpage, 100-240V~ / 50-60Hz / 12V= / 0.5A  
seca N° : 68-32-10-265

### Attention !

Utilisez uniquement des adaptateurs secteur seca ayant une tension de sortie de 9 Volts ou de 12 Volts réglée. Les adaptateurs secteur courants peuvent produire une tension plus élevée que celle indiquée et pourraient ainsi endommager la balance.

## Réétalonnage

Marque de réétalonnage

Pièce de rechange seca N° : 14-05-01-886

# 11. Elimination

---

## Elimination de l'appareil



N'éliminez pas l'appareil avec les déchets ménagers. L'appareil doit être éliminé comme un déchet électronique. Respectez les directives nationales en vigueur dans votre pays. Pour d'autres renseignements, adressez-vous à notre service après-vente :

**service@seca.com**

## Piles

Ne jetez pas les piles usagées dans les déchets ménagers. Éliminez les piles dans un centre de collecte de vos environs. À l'achat de nouvelles piles, préférez des piles non polluantes sans mercure (Hg), cadmium (Cd) et sans plomb (Pb).

# 12. Garantie

---

Une garantie de deux ans à compter de la date de livraison est accordée pour les défauts de matière et de fabrication. Cette garantie ne s'applique pas aux pièces amovibles, telles que les batteries, les câbles, les adaptateurs secteur, les accumulateurs etc. Les défauts couverts par la garantie sont réparés gratuitement sur présentation de la quittance d'achat par le client. Aucune autre demande de réparation ne peut être prise en compte. Les frais de transport sont à la charge du client si l'appareil n'est pas installé à la même adresse que celle du client. En cas d'endommagements dus au transport, le cas de garantie peut être invoqué uniquement

si l'emballage d'origine complet a été utilisé pour les transports et si la marchandise a été immobilisée et fixée conformément à l'emballage initial. Tous les éléments de l'emballage doivent par conséquent être conservés.

Aucun cas de garantie ne peut être invoqué si l'appareil est ouvert par des personnes qui ne sont pas explicitement autorisées par seca.

Nous prions nos clients à l'étranger de bien vouloir contacter directement le revendeur de leur pays respectif pour les cas de garantie.

# Con lettera e sigillo

---

Con i prodotti seca acquistate non solo una tecnica maturata in oltre un secolo, ma anche una qualità confermata dalle autorità, dalla legge e da parte di istituti.

I prodotti seca sono conformi alle direttive, alle norme e alle leggi nazionali europee. Con seca acquistate il futuro.



I prodotti descritti in questo manuale di istruzioni sono conformi alla legge sui prodotti medicali, cioè alla direttiva 93/42/CEE del Consiglio della Comunità Europea, che è stata recepita in tutta Europa nella legislazione nazionale.

Le bilance che portano questo contrassegno sono omologate nella Comunità Europea nel settore sanitario. Le bilance seca recanti questo marchio sono conformi agli elevati standard qualitativi e tecnici che devono essere soddisfatti dalle bilance soggette all'obbligo della taratura.

Le bilance che portano questo contrassegno sono tarate in conformità alla classe di precisione III della direttiva 2009/23/CE.

I prodotti che portano questo contrassegno soddisfano le esigenze poste dalle seguenti direttive e norme

1. direttiva 2009/23/CE in materia di bilance a funzionamento non automatico
2. direttiva 93/42/CEE in materia di prodotti medicali
3. DIN EN 45501 sugli aspetti metrologici delle bilance a funzionamento non automatico.

La professionalità di seca è riconosciuta anche a livello ufficiale. Il TÜV Product Service, l'istituto di certificazione competente per i prodotti medicali, ha certificato che seca, in quanto produttore di dispositivi medicali, soddisfa i più rigorosi requisiti di legge in materia. Il sistema di assicurazione della qualità seca comprende i settori: progettazione, sviluppo, produzione, vendita e servizio tecnico di bilance e sistemi di misurazione per uso medico.

seca aiuta l'ambiente

Il risparmio di risorse naturali ci sta a cuore. Per questo ci sforziamo di risparmiare in misura ragionevole sul materiale di imballaggio. Ed è possibile eseguire comodamente lo smaltimento di ciò che rimane ("sul luogo" entfällt), mediante il Sistema Duale.

# 1. Sentiti complimenti!

---

Scegliendo la bilancia elettronica **seca 704**, avete acquistato un apparecchio di alta precisione e contemporaneamente robusto.

Da oltre 150 anni la seca stabilisce la sua esperienza al servizio della salute e, nella sua qualità di azienda leader sul mercato in numerosi paesi del mondo, stabilisce sempre dei nuovi standard con i suoi sviluppi innovativi per la pesatura e la misurazione.

La bilancia elettronica pesapersona **seca 704** si impiega in conformità alle norme nazionali soprattutto in ospedali, ambulatori medici e istituzioni di cura con ricovero.

La bilancia è un prodotto medicale della classe I ed è stata tarata in conformità alla classe di precisione III.

Oltre alla convenzionale determinazione del peso, la **seca 704** offre una funzione per determinare il body mass index. A tale scopo si immette l'altezza per mezzo della tastiera di comando ed il body mass index corrispondente al valore del peso viene emesso.

La **seca 704** si può spostare su rotelle e, per merito del consumo di corrente ridotto si può utilizzare per lungo tempo come apparecchio mobile.

## 2. Sicurezza

---

Prima di utilizzare la nuova bilancia, prendetevi per favore un po' di tempo per leggere le seguenti avvertenze per la sicurezza.

- Osservate le avvertenze del manuale di istruzione.
- Conservate con cura le istruzioni per l'uso e la dichiarazione di conformità che ne fa parte esse.
- Non dovete lasciare cadere la bilancia né esporla ad urti violenti.
- Fate eseguire regolarmente la manutenzione e le verifiche metriche successive (a tale proposito vedere il capitolo vedere "Manutenzione/ Ripetizione della verifica metrologica" a pagina 48).
- Fate eseguire le riparazioni esclusivamente da persone autorizzate.
- Utilizzate esclusivamente l'alimentatore fornito assieme alla bilancia (vedere "Sostituzione della batteria" a pagina 48).
- Quando usate la bilancia con un alimentatore, fate attenzione ad escludere che il modo in cui il cavo è posato crei un pericolo di inciampare o di restare impigliati.



# 3. Prima di cominciare veramente...

## Sistemazione della bilancia

Fanno parte della fornitura:

- Piattaforma di pesata
- Colonna con testa di visualizzazione
- Raccordo della colonna
- 1 chiave ad esagono incassato SW 5
- 2 viti
- Porta batterie con 6 batterie tipo mignon AA 1,5 V
- 1 istruzioni per l'uso

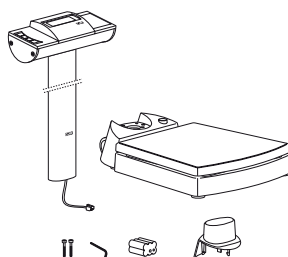

## Montaggio della colonna

La colonna con il display ad LCD si può montare in due posizioni. In questo modo stabilite, in quale direzione il display è leggibile - dal lato della superficie di appoggio oppure dal lato opposto.

- Collegate il raccordo della colonna all'estremità inferiore della colonna.
- Inserite la colonna nell'incavo nella direzione voluta.
- Avvitare dal basso la colonna alla piattaforma di pesata.

Appoggiate eventualmente la bilancia su un lato, facendo attenzione, per serrare le viti.

- Collegate, come mostrato in figura, le spine del cavo di alimentazione elettrica nella parte inferiore della piattaforma di pesata.
- Inserite la spina del cavo di visualizzazione nella presa posta sulla parte inferiore della piattaforma di pesata.
- Fissate il cavo nell'apposita traccia.
- Rimettete quindi in posizione verticale.
- Spingete il raccordo della colonna verso il basso, fino a che non si sarà agganciato con uno scatto alla piattaforma di pesata.

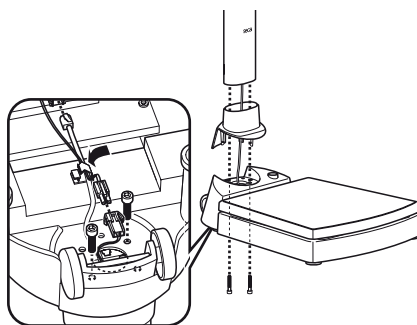

## Alimentazione elettrica

La bilancia è generalmente alimentata a batterie.

Il display a LCD ha un consumo di corrente molto ridotto: con un set di batterie sono possibili 16.000 pesature.

- Premete la chiusura del vano batterie nella direzione indicata dalla scritta in rilievo “Battery” ed aprite il coperchio ribaltandolo.
- Collegare il cavo al portatile con batterie.
- Inserite il portatile nel vano batterie.
- Chiudete il coperchio.

**Avvertenza: la bilancia è predisposta all'uso con un alimentatore a secco, che si può avere come accessorio.**

- La presa dell'alimentatore si trova in basso sulla colonna.

**Avvertenza: l'alimentatore a rete si può utilizzare anche quando le batterie sono inserite, senza che la bilancia o la batteria rimangano danneggiati.**

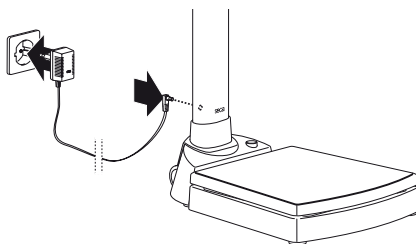
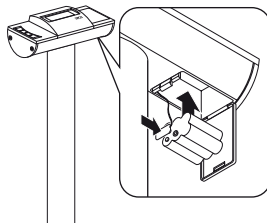

## 4. Sistemazione ed allineamento della bilancia

- Collocate la bilancia su un fondo solido.
- Allineate la bilancia, girando le viti dei piedi. La bolla d'aria della livella deve trovarsi esattamente al centro del cerchio.
- Fate attenzione che la bilancia abbia contatto con il pavimento solo con i piedi. La bilancia non deve essere appoggiata da nessuna parte.

**Importante!**

**L'allineamento del fondo della bilancia deve essere controllato ogni volta che la si cambia di posto ed eventualmente corretto.**

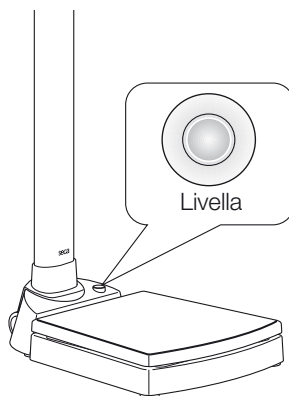

# 5. Uso

---

## Comandi ed indicatori

I comandi ed il display si trovano nella sezione display.

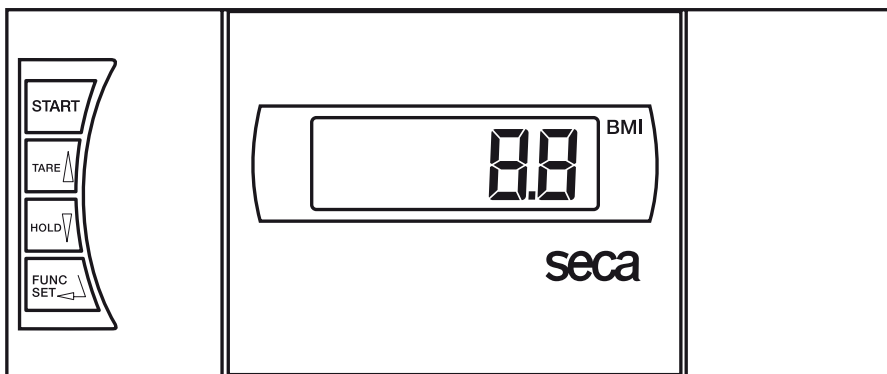

Accendere e spegnere la bilancia



breve pressione sul tasto → azzerare il display, Tara attivare/disattivare  
nel menu funzioni → incrementare il valore



breve pressione sul tasto → attivare/disattivare la funzione Hold  
nel menu funzioni → ridurre il valore



Attivare la funzione BMI (Body Mass Index), conferma

## Controllo della correttezza del contatore di taratura

Questa bilancia seca è tarata. Le operazioni di taratura possono essere eseguite solo da enti autorizzati. Per garantirlo la bilancia è dotata di un contatore di taratura, che registra ogni variazione dei dati rilevanti dal punto di vista tecnico per la verifica metrologica. Quando volete controllare, se la bilancia è tarata in modo conforme ai regolamenti, procedete come segue:

- Spegnete eventualmente la bilancia.
- Tenete premuto un tasto qualsiasi ed avviate la bilancia.

Sul display lampeggerà per pochi secondi il contenuto del contatore di taratura.

- Confrontate il contenuto emesso dal contatore di taratura con il numero specificato sul bollo metrico del contatore di taratura.

Per una taratura valida è necessario che i due numeri coincidano tra loro. Se il bollo ed il contatore di taratura non coincidono occorre eseguire una nuova taratura. Rivolgetevi al vostro partner per il servizio tecnico oppure al servizio tecnico assistenza clienti della seca.

Se dovesse essere necessaria una ritaratura, invece del marchio del contatore di taratura illustrato sopra, per contrassegnare lo stato del contatore di taratura, si utilizza il marchio della ritaratura rappresentato a fianco. Questo marchio viene protetto con un sigillo supplementare dalla persona autorizzata ad eseguire la ritaratura. Il marchio della ritaratura si può ottenere dal servizio tecnico assistenza clienti della seca con il numero di codice 14-05-01-886.



START



2



**Entrambi i numeri devono coincidere fra loro**



## Pesare in modo corretto

- Prima di salire sulla bilancia premete il tasto **START**.

Nel display appariranno nell'ordine, l'uno dopo l'altro **SECA**, **88888** e **00**. La bilancia è quindi azzerata automaticamente e pronta al funzionamento.

- Salite sulla bilancia e rimanete in piedi senza muovervi.
- Leggete il risultato della pesatura dal display digitale.
- Se il carico della bilancia è superiore a 250 kg nel display appare **STOP**.



START



STOP

- Per spegnere la bilancia, premete di nuovo il tasto **START**.



## Spegnimento automatico / modo risparmio corrente

La bilancia rileva automaticamente se il funzionamento è puramente ad accumulatore oppure se è collegata alla rete.

- Nel funzionamento ad accumulatori: spegnimento automatico dopo 30 secondi.
- Nel funzionamento a rete: spegnimento solo da tastiera.

## Tarare l'indicazione del peso con tare (TARE)

La funzione Tara è utile quando durante la pesata non deve essere tenuto conto di un peso supplementare.

Procedete come segue:

- Prima di salire sulla bilancia premete il tasto **START**.



- Innanzitutto, posizionate sulla bilancia il peso supplementare e, premendo il tasto **TARE**, attivate la funzione tara. Il display viene azzerato e mostra l'indicazione **0.0**. Compare la scritta "NET".



- A questo punto fate salire il paziente sulla bilancia insieme al peso supplementare precedentemente pesato. Ora la bilancia indica il peso del paziente senza il peso supplementare. A questo punto potete eseguire tante pesate quante volete.
- Premendo di nuovo sul tasto **TARE**, la funzione Tara viene disattivata; la bilancia si trova nuovamente in modalità di pesata normale, il valore della tara (il valore del peso supplementare) viene cancellato.
- Analogamente, spegnendo la bilancia il valore della tara viene cancellato.



## Memorizzazione del valore del peso (HOLD)

Il valore determinato per il peso si può anche continuare a visualizzare dopo che la bilancia è stata scaricata. Con ciò risulta possibile prima di tutto accudire di nuovo il paziente, prima di annotare il valore del peso.

- Premete il tasto **HOLD** mentre la bilancia è caricata.



Nel display digitale appare "HOLD". Il valore rimane memorizzato sul display fino alla disattivazione automatica della funzione HOLD. Il triangolo con il punto esclamativo segnala, che, nel caso di quest'indicazione "congelata" si tratta di una prestazione supplementare non soggetta all'obbligo della taratura.



- La funzione HOLD si può disattivare, premendo ancora una volta il tasto **HOLD**.



Nel display apparirà 0.0, se la bilancia non è caricata o, rispettivamente, il valore attuale del peso. La segnalazione "HOLD" scompare.

### Avvertenza:

**le funzioni HOLD e TARA si possono utilizzare anche contemporaneamente.**

## Body-Mass-Index (BMI)

Il body mass index mette in relazione tra loro la statura ed il peso del corpo e rende quindi possibili dati più precisi del peso ideale secondo Broca. Si specifica un campo di tolleranza, che si considera come ottimale dal punto di vista della salute.

- Prima di salire sulla bilancia premete il tasto **START**.



Nel display appariranno l'uno dopo l'altro **SECA**, **88888** e **0.0**. La bilancia è quindi azzerata automaticamente e pronta a funzionare.

- Premete il tasto **FUNC/SET**.



Sul display vedrete prima di tutto l'ultima statura immessa.

- Servendovi dei tasti freccia, potete variare il valore a scatti corrispondenti alla divisione del display.



- Quando il valore corretto è stato impostato, premete ancora una volta il tasto **FUNC/SET**. La funzione BMI è ora attivata.



- Salite ora sulla bilancia e rimanete fermi in piedi.

- Leggete il BMI sul display digitale e confrontatelo con le categorie a pagina 47.

- Premete un tasto freccia, se volete vedere per breve tempo il valore del pes.



- Per ritornare al normale funzionamento in pesatura, premete il tasto **FUNC/SET**.



- Per spegnere la bilancia, premete di nuovo il tasto di avvio **START**.



## Interpretazione dell'indice di massa corporea negli adulti:

Confrontate il valore determinato con le categorie specificate di seguito, le quali corrispondono alle categorie utilizzate dall'OMS, 2000.

- **BMI inferiore 18,5:**

Attenzione, il paziente pesa troppo poco, potrebbe esservi una tendenza alla magrezza patologica. Un aumento del peso risulta consigliabile, per migliorare il benessere e l'efficienza. In caso di dubbi si dovrebbe consultare un medico specialista.

- **BMI tra 18,5 e 24,9:**

Il paziente ha un peso normale.

- **BMI tra 25 e 30 (Sovrappeso):**

Il paziente presenta un'eccedenza di peso da leggera a media. Egli dovrebbe ridurre il proprio peso, se vi è già una malattia (per esempio diabete, ipertensione, gotta, disturbi del metabolismo dei grassi).

- **BMI superiore 30:**

Una riduzione del peso è urgentemente necessaria. Il metabolismo, la circolazione e le ossa vengono sollecitati. Si raccomanda una dieta coerente, molto moderata e training del comportamento. In caso di dubbi si dovrebbe consultare uno specialista.

## 6. Pulizia

---

Pulite il rivestimento in gomma e la carrozzeria, quando se ne presenta la necessità, con un detersivo per usi domestici oppure con un disinfettante normalmente in commercio. Attenetevi alle indicazioni del fabbricante.

Per la pulizia non usate in nessun caso detersivi abrasivi oppure forti, spirito, benzina o simili. Tali mezzi potrebbero danneggiare le superfici pregiate.

## 7. Cosa fare se...

---

### ... non appare nessun'indicazione del peso?

- La bilancia è accesa?
- Controllate le batterie.
- Il contatto a spina per il collegamento del display alla bilancia è collegato correttamente?

### ... prima della pesatura non appare ?

- Premete di nuovo il pulsante Start – quando lo fate, la bilancia deve essere non caricata – e toccare il pavimento solo con i piedi.

### ... un segmento non sempre si illumina oppure non si illumina affatto?

- Il punto corrispondente presenta un errore. Mettetevi in contatto con il servizio manutenzione.

### ... la segnalazione appare?

- La tensione della batteria comincia a calare. Dovreste sostituire le batterie nei prossimi giorni.

### ... la segnalazione **bAtE** appare?

- Le batterie sono scariche. Inserite delle batterie nuove.

### ... la segnalazione **5tOP** appare?

- Il carico massimo è stato superato.

### ... Il display lampeggia?

- Se avete appena attivato la funzione Hold oppure Tara, per favore attendete fino a quando la bilancia ha rilevato un peso che rimane costante. Il display cesserà quindi di lampeggiare.
- Se non ha avuto luogo in precedenza nessun'attivazione di una funzione, scaricate la bilancia ed attendete fino a quando viene visualizzato **00** e pesate quindi ancora una volta.

### ... appare la segnalazione **tENP**?

- La temperatura ambiente della bilancia è troppo alta oppure troppo bassa. Collocate la bilancia in un ambiente a temperatura tra +10°C e +40°C. Attendete circa 15 minuti, fino a quando la bilancia si è adattata alla temperatura ambiente e pesate di nuovo.

### ... appare la segnalazione **E** seguita da un numero?

- Premete il tasto Start. La bilancia funziona quindi normalmente. Se ciò non dovesse accadere, mettetevi in contatto con il Servizio Manutenzione.  
Se ciò non dovesse verificarsi, interrompete l'alimentazione elettrica, rimuovendo per breve tempo le batterie. Se anche questo provvedimento rimane senza risultato, mettetevi in contatto con il servizio manutenzione.

## 8. Manutenzione/ Ripetizione della verifica metrologica

---

Fate eseguire da personale autorizzato una verifica metrologica della taratura successiva in conformità alle disposizioni di legge nazionali. L'anno della prima taratura si trova dietro il marchio CE sulla targhetta del modello sopra il numero dell'ente indicato 0109 (Direzione pesi e misure dell'Assia). Una taratura successiva è sempre necessaria, se uno o più bolli di sicurezza sono danneggiati oppure il contenuto del contatore di taratura non coincide con il numero sul bollo del contatore di taratura valido (cfr. pagina 44).

Raccomandiamo di far eseguire una manutenzione da parte del vostro partner per il servizio assistenza tecnica prima di una taratura successiva. In questo caso il servizio tecnico assistenza clienti della seca vi aiuterà volentieri.

### Sostituzione della batteria

Quando nel display appare la segnalazione  oppure **bAtE**, dovreste sostituire le batterie. Vi occorrono 6 batterie mignon, tipo AA, 1,5 Volt.



- Premete la chiusura del vano batterie nella direzione indicata dalla scritta in rilievo "Battery" ed aprite il coperchio ribaltandolo.
- Estraiete il portatile con la batteria.
- Rimuovete le batterie usate e sistemate le nuove batterie nel portatile.

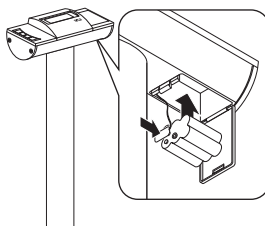

**Fate attenzione che la polarità sia giusta.**

- Mettete il portatile con le batterie nel vano batterie.
- Chiudete il coperchio.

## 9. Specifiche tecniche

---

### Dimensioni bilancia

|             |                   |
|-------------|-------------------|
| Altezza:    | 360 mm / 14.2 ins |
| Larghezza:  | 930 mm / 36.6 ins |
| Profondità: | 520 mm / 20.5 ins |

### Dimensioni piattaforma di pesata

|             |                   |
|-------------|-------------------|
| Altezza:    | 360 mm / 14.2 ins |
| Larghezza:  | 84 mm / 3.3 ins   |
| Profondità: | 360 mm / 14.2 ins |

### Dimensioni delle cifre

20 mm

### Peso proprio

ca. 16 kg

### Campo di temperatura

+10 °C fino a +40 °C

### Batterie

6 batterie tipo AA, 1,5 V

### Alimentazione

batteria / alimentatore (opzione)

### Portata massima

250 kg

### Carico minimo

2 kg

### Divisione fine

100 g

### Verifica metrologica in conformità alla direttiva 2009/23/CE

Verifica metrologica medicale, classe III

### Prodotto medicale in conformità alla direttiva 93/42/CEE

classe I

### Precisione nella prima verifica metrologica

|                       |         |
|-----------------------|---------|
| fino a 50 kg:         | ± 50 g  |
| 50 kg fino a 200 kg:  | ± 100 g |
| 200 kg fino a 250 kg: | ± 150 g |

### Funzioni

Tare, Hold, Body-Mass-Index

# 10. Parti di ricambio ed accessori

---

## Aste di misura

Materiale: alluminio duro anodizzato, scorrevole con squadretta di misura bloccabile

### Asta di misurazione telescopica seca 220

Modello seca 220-17-14-004:

Campo di misura: 820 - 2000 mm,  
divisione: 1 mm

Modello seca 220-18-14-004

(divisione doppia):

Campo di misura: 820 - 2000 mm e  
32 1/4 " - 78 3/4 ",  
divisione: 1 mm e 1/8 "

## Alimentazione elettrica

### Alimentatore dipendente dal modello

Alimentatore a spina, Euro: 230V~ / 50Hz / 12V= / 150mA  
seca, N° 68-32-10-252

Alimentatore a commutazione: 100-240V~ / 50-60Hz / 12V= / 0.5A  
seca, N° 68-32-10-265

### Attenzione!

Utilizzate esclusivamente gli alimentatori rete a spina con tensione d'uscita da 9V oppure a 12 Volt stabilizzati. Alimentatori rete normalmente in commercio possono fornire una tensione più elevata di quando vi venga dichiarato e quindi possono dare luogo a danni alla bilancia.

## Ripetizione della verifica metrologica

Marchio della ritaratura

Parte di ricambio seca, N° 14-05-01-886

# 11. Smaltimento

---

## Smaltimento dell'apparecchio



Non smaltire l'apparecchio con i rifiuti domestici. L'apparecchio deve essere adeguatamente smaltito come rottame elettronico. Rispettare le norme nazionali in materia. Per ulteriori informazioni rivolgersi al nostro Servizio Assistenza all'indirizzo:

**service@seca.com**

## Batterie

Non gettate le batterie usate nei rifiuti domestici. Smaltitele tramite centri di raccolta nelle vostre vicinanze. Nell'acquisto scegliete delle batterie poco inquinanti senza mercurio (Hg), cadmio (Cd) e senza piombo (Pb).

## 12. Garanzia

---

Per difetti che si possono ricondurre ad errori di materiale o di fabbricazione vale un termine di garanzia di due anni a partire dalla consegna. Tutte le parti mobili come, ad esempio, batterie, cavi, alimentatori, accumulatori, ecc, ne sono escluse. Difetti che sono coperti dalla garanzia, verranno eliminati gratuitamente per il cliente contro presentazione della ricevuta d'acquisto. Non è possibile prendere in considerazione altre pretese. I costi del trasporto di andata e di ritorno sono a carico del cliente, se l'apparecchio si trova in un luogo diverso dal domicilio del cliente. Nel caso di danni dovuti al trasporto i diritti di garanzia

si possono far valere solo se per il trasporto si è utilizzato l'imballaggio originale completo e la merce vi è stata fissata in modo conforme allo stato dell'imballaggio originale. Conservate quindi le parti dell'imballaggio.

Non vi è nessuna garanzia, se l'apparecchio è stato aperto da persone, che non sono state esplicitamente autorizzate a ciò dalla seca.

Preghiamo i clienti all'estero di rivolgersi nei casi previsti dalla garanzia direttamente al venditore del rispettivo Paese.



# Firmado y sellado

---

Con los productos seca no sólo adquiere una técnica experimentada durante siglos sino también una calidad asegurada legalmente y por Institutos autorizados.

Los productos seca corresponden a las directivas europeas, normas y leyes nacionales. Con seca se compra futuro.



Los productos incluidos en estas instrucciones de manejo satisfacen los requisitos de la legislación sobre productos para uso médico, es decir de la directiva 93/42/CEE del Consejo de la Comunidad Europea, implantada en toda Europa en las respectivas legislaciones nacionales.

La Comunidad Europea admite las básculas que llevan este símbolo para las actividades de la Ciencia médica. Básculas seca, con este distintivo se cumplen los elevados requisitos técnicos y de calidad, que se exigen a las básculas de calibración.

Las básculas que van dotadas con este símbolo están calibradas según la clase de precisión III de la directriz 2009/23/CE.

Los productos que llevan este símbolo cumplen las siguientes directivas y normas:

1. Directiva 2009/23/CE sobre básculas no automáticas
2. Directiva 93/42/CEE sobre productos médicos
3. DIN EN 45501 sobre aspectos metrológicos de básculas no automáticas

La profesionalidad de seca también es reconocida oficialmente. TÜV Product Service, el centro responsable para productos médicos, confirma con el certificado, que seca, en su función de fabricante de productos médicos, cumple consecuentemente los estrictos requisitos legales. El sistema de control de calidad seca incluye los sectores de diseño, desarrollo, producción, ventas y el servicio técnico de básculas médicas y sistemas de medición.

seca protege la naturaleza.

Es de gran preocupación para nosotros la economía de los recursos naturales. Por ello, nos esforzamos en reducir embalajes allí donde es necesario. Y lo que queda, puede eliminarse cómoda y directamente a través del Sistema Dual Alemán.

# 1. ¡Le felicitamos!

---

Con la compra de la báscula electrónica para personas **seca 704** ha adquirido Ud. un aparato robusto y de alta precisión. Hace más de 150 años que la empresa seca pone sus experiencias en favor de la salud y, como líder en el mercado, fija siempre nuevas pautas con desarrollos innovadores para pesar y medir en muchos países del mundo.

La báscula electrónica para personas **seca 704** está concebida, de acuerdo con las normas nacionales, principalmente para un uso en hospitales, consultorios médicos e Instituciones de asistencia médica

estacionaria. La báscula es un producto médico de la clase I y calibrado correspondientemente según la clase de precisión III.

Además de la determinación convencional del peso, la báscula **seca 704** ofrece una función para calcular el índice de estatura. Para ello, se tecldea la altura con el teclado de mando y se emite el índice de estatura correspondiente al peso.

La **seca 704** es desplazable sobre ruedas y gracias a su bajo consumo de energía es de uso móvil durante largo tiempo con un juego de pilas.

## 2. Seguridad

---

Antes de utilizar la nueva báscula, tómese algo de tiempo para leer los siguientes avisos de seguridad.

- Seguir los avisos en el manual de instrucciones.
- Guardar bien el manual de instrucciones y la declaración de conformidad allí incluida.
- No dejarse caer la báscula ni someterla a fuertes golpes.
- Realice el mantenimiento y el calibrado a intervalos regulares (véase "Mantenimiento/Calibración" en la pagina 62).
- Mandar hacer las reparaciones solamente a personal autorizado.
- Usar únicamente el tipo indicado pilas (véase "Cambio de pilas" en la pagina 62).
- Si va a utilizar la báscula con un cable de conexión, al tenderlo tenga cuidado de que no exista peligro de topezar ni de quedarse enganchado en él.

# 3. Preparativos...

## Desempaquetar

El volumen de suministro contiene:

- Plataforma de pesada
- Columna con cabezal indicador
- Panel de la columna
- 1 llave de macho hexagonal, tamaño 5
- 2 tornillos
- Compartimiento para pilas con 6 pilas tipo Mignon, AA 1,5 V
- 1 instrucciones de uso

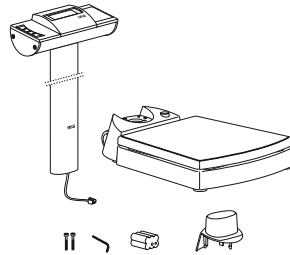

## Montaje de la columna

La columna con el visualizador LCD puede ser montada en dos posiciones diferentes. Determina usted así, en qué sentido ha de poderse leer la indicación - hacia la superficie donde se para la persona, o hacia el lado contrario.

- Coloque el panel de la columna sobre la columna.
- Coloque la columna en el sentido deseado en la cavidad.
- Atornillar la columna por abajo con la plataforma de pesada.  
Inclinar con cuidado a un lado la báscula para apretar los tornillos.
- Conecte, según lo indicado en la figura, la clavija del cable de alimentación en la parte inferior de la plataforma de pesada.
- Enchufe la clavija del cable de indicación en la hembra de la parte inferior de la plataforma de pesada.
- Sujete el cable en la guía de cable.
- A continuación, colocar la báscula derecha de nuevo.
- Empuje el panel de la columna completamente hacia abajo, hasta que encaje en la plataforma de pesada.

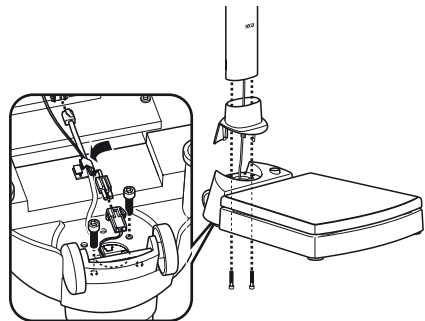

## Abastecimiento de corriente

La alimentación de la báscula se produce generalmente a través de baterías.

El display LC consume muy poca energía – con un juego de pilas son posibles 16.000 pesadas.

- Apretar el cierre del compartimento de pilas en dirección de la impresión “Battery” y levantar la tapa.
- Conectar el cable al soporte con las pilas.
- Poner el soporte en el compartimento de pilas.
- Cerrar la tapa.

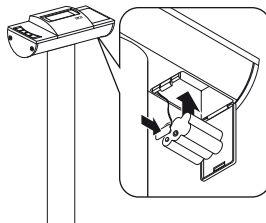

**Nota: la balanza está preparada para utilizarla con un bloque de alimentación seca, que puede suministrarse como accesorio.**

- La hembra de conexión de la pieza de alimentación se encuentra en la parte inferior de la columna.

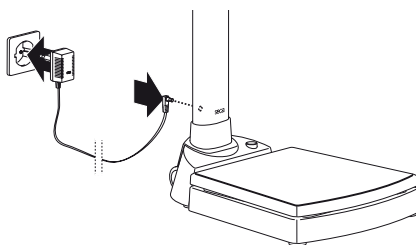

**Advertencia: la pieza de alimentación puede ser empleada asimismo con las pilas puestas sin dañar por ello ni la báscula ni las pilas.**

## 4. Colocación y nivelación de la báscula

- Colocar la báscula sobre una base segura.
- Girando los tornillos-pata, nivelar la báscula. La burbuja del nivel tiene que encontrarse exactamente en el centro del círculo.
- Cuidar de que la báscula sólo tenga contacto con el suelo con las patas. La báscula no debe apoyarse en ningún otro sitio.

**¡Importante!**

**Con cada cambio de lugar, tiene que nivelarse y corregirse eventualmente el suelo de la báscula.**

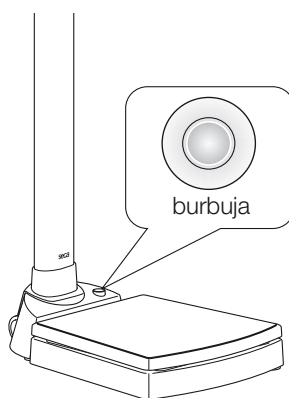



# 5. Manejo

---

## Mandos e indicaciones

Los elementos de mando y el visualizador se encuentran en la pieza de visualización.

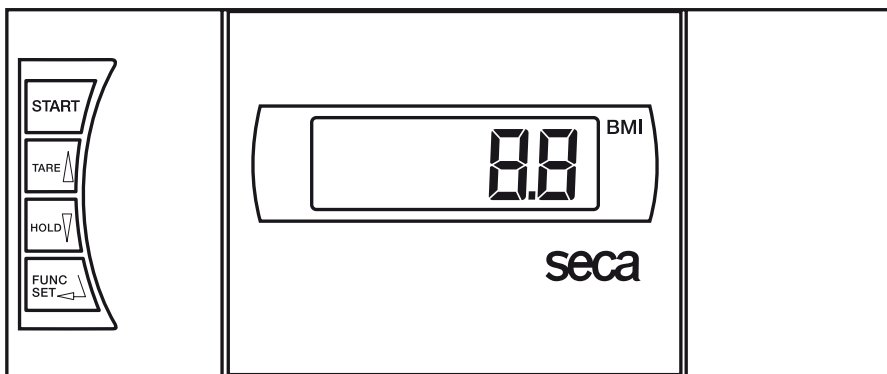

Conexión/desconexión de la báscula



Pulsación breve de tecla → Reponer la indicación a cero,  
Activar/desactivar la función TARA  
en el menú de funciones → Aumentar el valor



Pulsación breve de tecla → Activar/desactivar la función HOLD  
en el menú de funciones → Reducir el valor



Activar la función BMI (índice de altura del cuerpo), confirmación

## Control del contador calibrador

Esta báscula seca está calibrada. Los trabajos de contraste sólo deben realizarlos personas autorizadas. Para garantizarlo, la báscula va dotada de un contador calibrador, que registra cada cambio de los datos técnicos relevantes de calibración. Si desea comprobar si la báscula está correctamente calibrada, proceda de la manera siguiente:

- Desconectar la báscula, si fuera necesario.
- Mantener pulsada una tecla cualquiera y conectar la báscula.

En el visualizador, centellea durante unos segundos la cifra del contador calibrador actual.

- Comparar el contenido del contador calibrador con la cifra indicada en la marca de contraste.

Ambos contadores tienen que coincidir para indicar un contraste válido. Si no coinciden, tiene que realizarse una calibración. Diríjase a su distribuidor o servicio posventa seca.

Si fuera necesario realizar un recalibrado, entonces se usa en lugar de la marca de contraste seca arriba ilustrada la marca de recalibrado al lado para caracterizar el estado de contraste. Esta marca será asegurada por la persona autorizada para el recalibrado con un sello adicional. La marca de recalibrado puede solicitarse al Servicio técnico de seca especificando el número de pedido 14-05-01-886.



Tienen que coincidir ambas cifras.



## Para pesar correctamente

- Pulse la tecla **START** sin ningún peso sobre la báscula.

En el visualizador aparecen sucesivamente **SECA**, **BBBBB** y **0.0**. Después la báscula se repone automáticamente a cero, quedando lista para el servicio.

- Cargar la báscula y permanecer tranquilo.
- Lea el peso en la indicación digital.
- Cuando se sobrecargue la báscula más de 250 kg. en el visualizador aparece **STOP**.
- Para desconectar la báscula, apretar de nuevo la tecla **START**.



## Desconexión automática /ahorro de energía

La báscula reconoce automáticamente si hay un servicio puro de pilas o si está conectada a la red.

- En servicio de pilas: desconexión automática tras 30 segundos.
- En servicio de red: desconexión posible sólo con el teclado.

## Tarar la indicación de peso (TARE)

La función Tara es útil cuando a la hora de pesar no desee tener en cuenta un peso adicional.

Proceder como sigue:

- Pulse la tecla **START** sin ningún peso sobre la báscula.
- Colocar primero el peso adicional sobre la báscula y activar la función de tara pulsando la tecla **TARE**. La indicación se pondrá nuevamente a cero. En el visualizador aparece **0.0**. Aparece la indicación "NET".
- Colocar al paciente con el peso adicional previamente pesado sobre la báscula. La báscula indicará ahora el peso del paciente sin la carga adicional. A continuación podrá realizar cuantos pesajes desee.
- Mediante una nueva pulsación de la tecla, se desactiva la función Tara; la báscula se encuentra de nuevo en el modo normal de pesada, el valor de la tara se borra.
- Igualmente se puede borrar el valor Tara desconectando la báscula.



## Memorización del valor de peso (HOLD)

El valor de peso calculado puede seguir apareciendo también después de la descarga. Con ello también es posible asistir primero al paciente antes de anotar su peso.

- Pulsar la tecla **HOLD**, mientras está cargada la báscula.

En el visualizador digital aparece "HOLD". El valor queda memorizado en el indicador hasta la desconexión automática de la función HOLD.

El triángulo con la admiración indica que esta indicación congelada se trata de un dispositivo adicional no calibrable.



- La función HOLD puede desactivarse pulsando de nuevo la tecla **HOLD**.  
En el visualizador aparece **0.0** con báscula descargada o el peso actual. La indicación "HOLD" desaparece.



**Nota:**

**Las funciones HOLD y TARA también pueden usarse simultáneamente.**

## Índice de altura de cuerpo (BMI)

El índice de estatura compara el peso del cuerpo y la estatura, permitiendo así dar datos más exactos que p. Ej. el peso ideal según Broca. Se indica una gama de tolerancia, que es considerada sanitariamente como óptima.

- Pulse la tecla **START** sin ningún peso sobre la báscula.



En la indicación aparecen consecutivamente **SECA**, **88888** y **0.0**. Después la báscula se repone automáticamente a cero y está lista para el servicio.

- Pulsar la tecla **FUNC/SET**.



En el visualizador se ve primero la estatura indicada por última vez.

- Podrá modificar el valor con las teclas de flecha en los pasos correspondientes a la división del visualizador.



- Cuando esté ajustado el valor correcto, apretar de nuevo la tecla **FUNC/SET**. La función BMI está ahora activada.



- Subirse a la báscula y permanecer quieto.

- Leer la altura en la indicación digital y compararla con las categorías indicadas en la pagina 61.

- Apretar una tecla de flecha, si desea ver el peso un momento.



- Para volver de nuevo al servicio normal, apretar la tecla **FUNC/SET**.



- Para desconectar la báscula, apretar de nuevo la tecla **START**.



## Valoración del Índice de Masa Corporal en adultos:

Comprobar el valor calculado con las categorías indicadas a continuación, que corresponden a las utilizadas por la OMS 2000.

- **BMI menos de 18,5:**  
Atención, el paciente pesa muy poco. Podría darse una tendencia a la desnutrición. Se recomienda aumentar de peso para mejorar el estado de salud y el rendimiento. En caso de duda consulte a un especialista.
- **BMI entre 18,5 y 24,9:**  
El peso del paciente es normal. Puede seguir con este peso.
- **BMI entre 25 y 30 (Preadipositas):**  
El paciente tiene un ligero a medio exceso de peso. Debería reducir el peso, si estuviera enfermo (p. ej. diabetes, tensión alta, gota, hiperlipidemias).
- **BMI mayor de 30:**  
Se recomienda urgentemente adelgazar. Se cargan el metabolismo, la circulación sanguínea y los huesos. Se recomienda una dieta consecuente, mucho movimiento y entrenamiento. En caso de duda consulte a un especialista.

## 6. Limpieza

---

Limpiar el recubrimiento de motas y la carcasa, según fuera preciso, con un detergente doméstico corriente o con un desinfectante. Respetar las instrucciones del fabricante. No usar en ningún caso detergentes agresivos, alcohol, bencina o similares para limpiar. Tales agentes pueden deteriorar las superficies.

## 7. ¿Qué hacer cuando...

---

### ... no aparece ninguna indicación de peso?

- ¿Está conectada la báscula?
- Controlar las pilas.
- ¿Está conectado correctamente el contacto enchufable para la unión de la indicación a la báscula?

### ... antes de pesar no aparece 0.0?

- apretar de nuevo la tecla Start – la báscula no debe estar cargada – y ahora tocar el suelo con los pies.

### ... un segmento luce permanentemente o está apagado?

- El punto correspondiente tiene un fallo. Llamar al servicio técnico.

### ... en el visualizador aparece ?

- Se acaba la tensión de pilas. Debe cambiarlas en los próximos días.

### ... el visualizador muestra bRtE ?

- Las pilas están vacías. Colocar nuevas pilas.

### ... el visualizador muestra **5t0P**?

- La báscula está sobrecargada.

### ... centellea la indicación?

- Acaba de activar la función Hold/Tara, espere a que la báscula reconozca un peso uniforme. La indicación deja de centellear.
- Si no se ha activado antes ninguna función, descargar la báscula y esperar hasta que aparezca **0.0** y realizar el peso nuevamente.

### ... aparece **LEMP** en el visualizador?

- La temperatura ambiente de la báscula es muy alta o muy baja. Colocar la báscula a una temperatura ambiente entre +10°C y +40°C. Esperar unos 15 minutos hasta que la báscula se haya adaptado a la temperatura ambiente y pesar de nuevo.

### ... aparecen **E** y una cifra en el visualizador?

- Desconectar la báscula con la tecla de arranque y encenderla de nuevo. Después la báscula trabaja normal.  
Si no fuera así, interrumpir el abastecimiento de corriente, sacando un momento las pilas. Si esto tampoco ayuda, notificar al servicio de mantenimiento.

## 8. Mantenimiento/Calibración

---

Conforme a las disposiciones legales nacionales, la recalibración debe ser efectuada por personas autorizadas. El año en que se efectuó la primera calibración se encuentra detrás del símbolo EC, en la placa de características, encima del número de la oficina 0109 designada (Dirección General de Calibración de Hessen). En todo caso es necesario efectuar una recalibración cuando se han dañado una o varias marcas de seguridad o si el contenido del contador calibrador no coincide con la cifra de la marca válida del contador calibrador (véase la página 58).

Antes de efectuar una recalibración, recomendamos encargar al distribuidor más cercano a su domicilio que efectúe una recalibración. Diríjense ustedes al servicio posventa seca, que les atenderá gustosamente.

### Cambio de pilas

Si aparece en el display la indicación  o **bAtE**, deben cambiarse las pilas. Se necesitan 6 pilas mignon tipo AA, 1,5V.

- Apretar el cierre del compartimento de pilas en dirección de la impresión "Battery" y levantar la tapa.
- Sacar el soporte con las pilas.
- Quitar las pilas gastadas y poner otras nuevas en el soporte.

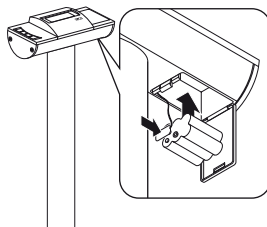

### Observar la polarización correcta.

- Colocar el soporte con las pilas en el compartimento de pilas.
- Cerrar la tapa.

## 9. Datos técnicos

---

### Medidas báscula:

|          |                   |
|----------|-------------------|
| Fondo:   | 360 mm / 14.2 ins |
| Anchura: | 930 mm / 36.6 ins |
| Altura:  | 520 mm / 20.5 ins |

### Medidas plataforma de pesada:

|          |                   |
|----------|-------------------|
| Fondo:   | 360 mm / 14.2 ins |
| Anchura: | 84 mm / 3.3 ins   |
| Altura:  | 360 mm / 14.2 ins |

### Tamaño de cifras

20 mm

### Tara

aprox. 16 kg

### Gama de temperatura

+10 °C hasta +40 °C

### Batteries

6 type AA 1.5 V batteries

### Abastecimiento de corriente

pila / Equipo de alimentación (opcional)

### Carga máxima

250 kg

### Carga mínima

1 kg

### División de precisión

100 g

### Contraste según directriz

2009/23/CE

contrastada médicamente, clase III

### Producto médico según directriz

93/42/CEE

Clase I

### Precisión en el primer calibrado

hasta 50 kg:

± 50 g

50 kg hasta 200 kg:

± 100 g

200 kg hasta 250 kg:

± 150 g

### Funciones

Tare, Hold, Body-Mass-Index

## 10. Piezas de repuesto y accesorios

---

### Varillas de medición

Material: Aluminio duro anodizado, corredera con lengüeta de medición bloqueable

#### Varilla de medición telescópica seca 220

Modelo seca 220-17-14-004:

Gama de medición: 820 - 2000 mm,

División: 1 mm

Modelo seca 220-18-14-004

(división doble):

Gama de medición: 820 - 2000 mm y

32 1/4 " - 78 3/4 ",

División: 1 mm y 1/8 "

## Abastecimiento de corriente

### Equipo de alimentación según modelo

Equipo de alimentación, Euro: 230V~ / 50Hz / 12V= / 150mA  
seca n°: 68-32-10-252

Fuente de alimentación en modo de conmutación,  
100-240V~ / 50-60Hz / 12V= / 0.5A  
seca n°: 68-32-10-265

### ¡Atención!

Utilizar exclusivamente equipos de alimentación enchufables originales seca con 9V o tensión de salida regulada de 12 V. Los equipos de alimentación usuales pueden suministrar una tensión más alta de la que está indicada en ellos y deteriorar así la báscula.

## Calibración

### Marca de recalibrado

seca pieza de repuesto n°: 14-05-01-886

# 11. Eliminación

---

## Eliminación del aparato



No elimine el aparato a través de la basura doméstica. El aparato debe eliminarse de forma apropiada como residuo electrónico. Observe las correspondientes disposiciones nacionales. Para más información, diríjase a nuestro servicio técnico a través de:

**service@seca.com**

## Pilas

No tire las pilas al cubo de la basura. Elimine las pilas en los puntos de recogida más cerca de su casa. Compre pilas sin mercurio (Hg), cadmio (Cd) y sin plomo (Pb).

# 12. Garantía

---

Garantizamos 2 años de garantía a partir de la fecha de entrega por los fallos debidos a fallos de material o de fabricación. Se excluyen todas las piezas móviles como p. ej. pilas, cables, equipos de alimentación, acumuladores, etc. Los fallos que recaigan durante el periodo de garantía se subsanarán gratis presentando el recibo de compra. Otros derechos no pueden tenerse en consideración. El transporte de ida y vuelta corre a cargo del cliente, si el aparato se encuentra en otro lugar de la sede del cliente.

Sólo se concederán derechos de garantía en casos de daños de transporte, si en el transporte se usó el embalaje original y la mercancía se aseguró y sujetó tal como en su estado original.

La garantía caduca si el aparato es abierto por personas que no han sido autorizadas expresamente para ello por seca.

Rogamos a los clientes extranjeros que se dirijan ante un caso de garantía al vendedor del país respectivo.



# Med godkendelse

---

Med seca produkter køber De ikke kun en teknik, som er modnet over hundrede år, men også en kvalitet, som er attesteret af myndigheder og love og af institutioner. seca produkter opfylder de europæiske direktiver, standarder og nationale love. Med seca køber De fremtid.



Produkterne i denne betjeningsvejledning opfylder loven om medicinprodukter, dvs. direktivet 93/42/EØF fra det Europæiske Fællesskabs råd, som er forankret i nationale love i hele Europa.

Vægte, som bærer dette tegn, er godkendt inden for det Europæiske Fællesskab inden for lægevidenskaben. seca vægte med dette tegn opfylder de høje kvalitative og tekniske krav, som stilles til justerbare vægte.

Vægte, som bærer dette tegn, er justeret efter nøjagtighedsklasse III fra EF-direktivet 2009/23/EF.

Produkter, som bærer dette tegn, opfylder følgende direktiver og standarder:

1. Direktiv 2009/23/EF om ikke-automatiske vægte
2. Direktiv 93/42/EWG om medicinprodukter
3. DIN EN 45501 om metrologiske aspekter ved ikke-automatiske vægte.

Også fra officiel side bliver secas professionalitet anerkendt. TÜV Product Service, det ansvarlige institut for medicinprodukter, bekræfter med certifikatet, at seca som producent af medicinske produkter konsekvent overholder de strenge lovkrav. secas kvalitetsmanagementsystem omfatter områderne: design, udvikling, produktion, salg og service af medicinske vægte og målesystemer.

seca hjælper miljøet.

Besparselsen af naturlige ressourcer har stor betydning for os. Derfor bestræber vi os på at spare emballagemateriale, hvor det giver mening. Og det, som bliver tilovers, kan let bortskaffes over det duale system på stedet.

# 1. Hjertelig tillykke!

---

Med den elektroniske personvægt **seca 704** har De købt et præcist og samtidig holdbart apparat.

I mere end 150 år har seca brugt sin erfaring for at tjene sundheden og er som markedsfører i mange af verdens lande igen og igen foregangsmand med nye udviklinger til vejning og måling.

Den elektroniske personvægt **seca 704** finder overvejende anvendelse på sygehuse, i lægepraksisser og stationære plejehospitaler i overensstemmelse med de nationale forskrifter. Vægten er et medicin-

produkt af klasse I og justeret i overensstemmelse med præcisionsklasse III.

Udover den almindelige fastslåelse af vægten tilbyder **seca 704** en funktion til beregning af body-mass-indexet. Hertil indlæses legemsstørrelsen ved hjælp af betjeningsstatusturet, hvorefter det body-mass-index, som svarer til vægtværdien, automatisk udregnes.

**seca 704** kan køres på hjul og kan på grund af det lave strømforbrug benyttes i lang tid med et batterisæt.

## 2. Sikkerhed

---

Inden De tager den nye vægt i brug, bedes De bruge lidt tid på at læse de nedenstående sikkerhedshenvisninger igennem.

- Overhold henvisningerne i brugsanvisningen.
- Opbevar betjeningsvejledningen og den deri indeholdte overensstemmelsesattest godt.
- De må ikke lade vægten falde, og den må ikke udsættes for kraftige stød.
- Lad vedligeholdelse og justering gennemføres regelmæssigt (se „Vedligeholdelse / justering“ på side 74).
- Lad altid kun reparationer udføres af autoriserede personer.
- Benyt altid kun den angivne batteritype (se „Udskiftning af batterierne“ på side 74).
- Sørg ved brugen af vægten sammen med en netdel for, at tilledningskablet er lagt sådan, at faren for at snuble eller at blive hængende er udelukket.

# 3. Inden De går i gang...

## Udpakning

Leveringen omfatter:

- Vejplatform
- Søjle med displayhoved
- Søjleblænde
- 2 skruer
- 1 unbrakonøgle str. 5
- Batteriholder med 6 batterier af typen mignon AA 1,5 V
- 1 brugsanvisning

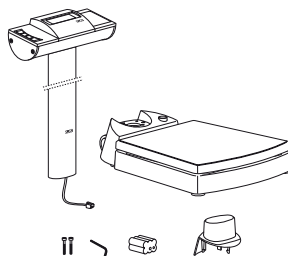

## Montering af søjlen

Søjlen med LCD-displayet kan monteres i to positioner. Derved fastlægger De, fra hvilken retning displayet skal kunne læses – fra ståfladen eller overfor.

- Sæt søjleblænden på søjlen.
- Sæt søjlen ind i udskæringen i den ønskede retning.
- Skru søjlen nedefra fast på vejplatformen.

Læg eventuelt forsigtigt vægten om på siden for at stramme skruerne.

- Forbind nettilslutningskablet på undersiden af vejplatformen som vist på billedet.
- Tilslut indikatorkablets stik til bøsningen på undersiden af vejplatformen.
- Fastgør kablerne i kabelføringen.
- Stil derefter vægten op igen.
- Skub søjleblænden helt ned, til den går i indgreb på vejplatformen.

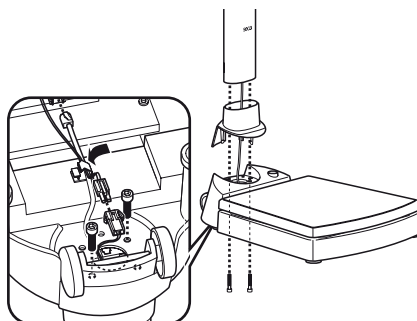

## Strømforsyning

Vægtens strømforsyning foregår som regel via batterier.

LC-displayet har et lavt strømforbrug – med et sæt batterier kan man foretage 16.000 vejninger.

- Tryk lukningen til batterirummet i retning af markeringen „Battery“ og klap dækslet op.
- Tilslut kablet til holderen med batterierne.
- Læg holderen ind i batterirummet.
- Luk dækslet.

**Henvisning: Vægten er forberedt til brugen med en seca-netenhed, der kan leveres som tilbehør.**

- Tilslutningsbøsningen for netdelen befinder sig fornedet på søjlen.

**Henvisning: Netdelen kan også benyttes med indsatte batterier uden at beskadige vægten eller batterierne.**

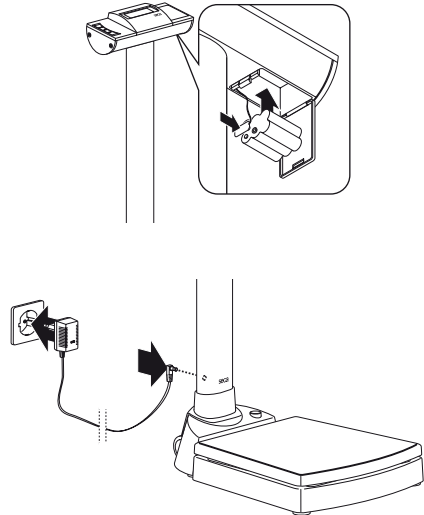

## 4. Opstilling og tilretning af vægten

- Stil vægten på en solid undergrund.
- Ret vægten til ved at dreje fodskruen ud. Luftboblen i libellen skal stå præcis i midten af cirklen.
- Sørg for, at vægten kun har gulvkontakt med fødderne. Vægten må ikke ligge mod nogen steder.

### Vigtigt!

**Tilretningen af vægtens bund skal kontrolleres og eventuelt korrigeres, hver gang vægten er blevet flyttet.**

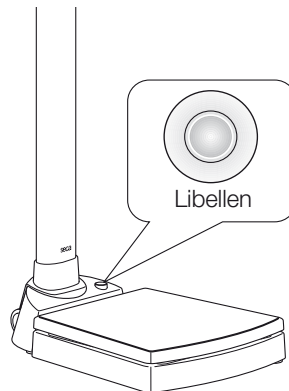

# 5. Betjening

## Betjeningselementer og visninger

Betjeningselementerne og displayet befinder sig i displaydelen.

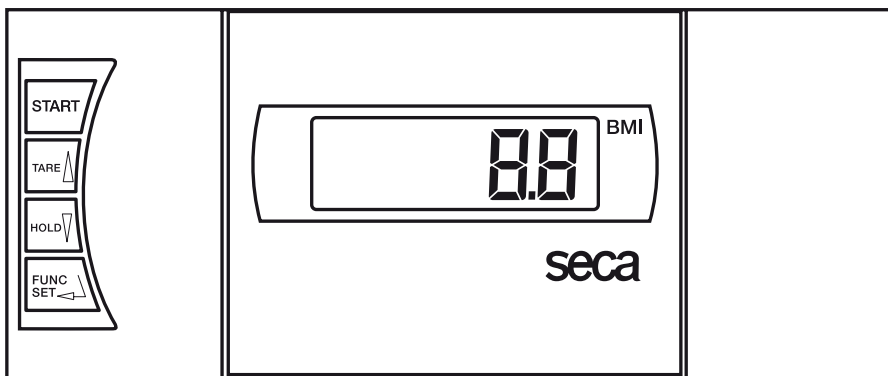

Vægten tændes og slukkes



Kort tryk på tasten  
I funktionsmenu

→ visningen nulstilles, aktivering/deaktivering af TARA  
→ værdien forøges



Kort tryk på tasten  
I funktionsmenu

→ HOLD-funktionen aktiveres/deaktiveres  
→ værdien reduceres



Aktivering af BMI-funktionen, bekræftelse

## Kontrol af det korrekte justeringstællerindhold

Denne seca-vægt er justeret. Justeringer må kun foretages af autoriserede steder. For at sikre dette er vægten udstyret med en justeringstæller, som fastholder enhver ændring af de justeringsteknisk relevante data. Hvis De ønsker at kontrollere, om vægten er justeret korrekt, skal De gøre på følgende måde:

- Sluk i givet fald for vægten.
- Hold en vilkårlig tast trykket nede og start vægten.



På displayet blinker i få sekunder det aktuelle justeringstællerindhold.

- Sammenlign det udlæste justeringstællerindhold med det tal, som er angivet på justeringstællermærket.

For at justeringen skal være gyldig, skal de to tal stemme overens. Hvis mærket og justeringstælleren ikke stemmer overens, skal der foretages en efterjustering. Henvend Dem i så fald til Deres servicepartner eller seca-kundeservicen.



**De to tal skal stemme overens.**

Hvis det skulle være nødvendigt med en efterjustering, benyttes i stedet for det ovenfor afbildede seca justeringstællermærke det efterjusteringsmærke, som vises ved siden af, for at angive justeringstællerstanden. Dette mærke sikres med et ekstrasegl af den person, som er autoriseret til efterjusteringen. Efterjusteringsmærket kan købes af seca kundetjenesten under nummer 14-05-01-886.



## Rigtig vejning

- Tryk på starttasten, når vægten er tom. På displayet vises efter hinanden **SECA**, **88888** og **00**. Derefter står vægten automatisk på nul og er parat til brug.
- Gå op på vægten og bliv stående roligt.
- Aflæs vægtræsultatet på det digitale display.
- Hvis vægten belastes med mere end 250 kg, viser displayet **StOP**.
- For at slukke for vægten skal De igen trykke på starttasten.



## Automatisk slukning/strømsparemodus

Vægten fastslår automatisk, om der vejes med ren batteridrift, eller om den er tilsluttet til lysnettet.

- Ved batteridrift: automatisk frakobling efter 30 sekunder.
- Ved netdrift: frakobling kun over tastaturet.

## Tarering af vægtvisningen (TARE)

Tara-funktionen er nyttig, hvis der ved vejningen ikke skal tages hensyn til en ekstravægt. Gå frem på følgende måde:

- Tryk på starttasten, når vægten er tom.



- Stil først den ekstra belastning på vægten aktiver TARA-funktionen ved at trykke en gang på tasten **TARE**. Displayet stilles på nul igen. På displayet vises **0.0**. Visningen "NET" bliver vist.



- Bring nu patienten på vægten med den førhen vejede ekstra belastning. Vægten viser nu patientens vægt uden ekstra belastning. De kan gennemføre vilkårligt mange vejninger.
- Ved at trykke på tasten igen deaktiveres tara-funktionen; så befinder vægten sig igen i normal vejemodus, tara-værdien (værdien for ekstravægten) er slettet.
- Tara-værdien slukkes ligeledes ved at slukke for vægten.



## Lagring af vægtværdien (HOLD)

Den fastslåede vægt kan man også få vist efter aflastning af vægten. På den måde er det muligt at forsure patienten, inden man noterer vægtværdien

- Tryk kort på tasten **HOLD**, mens vægten er belastet.



På det digitale display vises „HOLD“. Værdien gemmes i displayet, indtil HOLD-funktionen afbrydes automatisk. Trekanten med udråbstegnet viser, at det ved denne fastholdte visning drejer sig om en ikke-justerpligtig ekstraanordning.



- HOLD-funktionen kan slås fra igen ved at trykke på tasten **HOLD**.

På displayet vises **0.0**, når vægten ikke belastes, eller den aktuelle vægtværdi. Visningen „HOLD“ forsvinder.



### Henvisning:

Funktionerne **HOLD** og **TARA** kan også benyttes samtidigt.

## Body-Mass-Index (BMI)

Body-mass-index sætter legemsstørrelsen og legemsvægten i forhold til hinanden og giver derved mulighed for nøjagtigere angivelser end f.eks. idealvægten iht. Broca. Der angives et toleranceområde, som sundhedsmæssigt set regnes for at være optimalt.

- Tryk på starttasten, når vægten er tom. På displayet vises efter hinanden **SECA**, **88888** og **00**. Derefter står vægten automatisk på nul og er parat til brug.



- Tryk på tasten **FUNC/SET**. På displayet ser De den sidst indlæste legemsstørrelse.



- De kan ændre værdien med piletasterne i skridt, som svarer til visningens inddeling.



- Når den rigtige værdi er indstillet, trykker De igen på **FUNC/SET**. Nu er BMI-funktionen aktiveret.



- Stå op på vægten og bliv stående roligt.
- Aflæs BMI på det digitale display og sammenlign den med kategorierne på side 73.
- Tryk på en piletast, hvis De kort vil se vægtværdien.



- For at komme tilbage til den normale vejdrift skal De trykke på tasten **FUNC/SET**.



- For at slukke for vægten trykker De igen på starttasten.





## Udnyttelsen af body-mass-index for voksne:

Sammenlign den beregnede vægt med de kategorier, som er angivet nedenfor, som svarer til dem, der benyttes af WHO, 2000.

- **BMI under 18,5:**  
Pas på, patienten vejer for lidt. Der kan foreligge en tendens til anoreksi. En vægtstigning kan anbefales for at forbedre patientens velbefindende og ydedygtighed. I tvivlstilfælde bør man konsultere en speciallæge.
- **BMI mellem 18,5 og 24,9:**  
Patienten har normal vægt. Han må blive, som han er.
- **BMI mellem 25 og 30 (Præadipositas):**  
Patienten har let til middel overvægt. Han bør reducere sin vægt, hvis der allerede foreligger en sygdom (f.eks. diabetes, for højt blodtryk, gigt, fedtstofskiftesygdomme).
- **BMI over 30:**  
En vægtreduktion er meget nødvendig. Stofskifte, kredsløb og knogler bliver belastet. Der anbefales en konsekvent diæt, meget motion og adfærdstræning. I tvivlstilfælde bør man konsultere en speciallæge.

## 6. Rengøring

---

Rens efter behov belægningen og huset med et husholdningsrengøringsmiddel eller et almindeligt desinfektionsmiddel. Overhold producentens henvisninger.

Undlad at benytte skurende eller stærke rensmidler, alkohol, benzin eller lignende til rengøring. Sådanne midler kunne beskadige overfladerne.

## 7. Hvad skal man gøre, hvis...

---

### ... der ikke vises nogen vægtværdi ved belastning?

- Er der tændt for vægten?
- Kontroller batterierne.
- Er stikkontakten til at forbinde displayet med vægten tilsluttet korrekt?

### ... der inden vejningen ikke vises 0.0?

- Tryk på starttasten igen – og den må kun berøre gulvet med fødderne.

### ... et segment hele tiden eller slet ikke lyser?

- Det pågældende sted markerer en fejl. Underret servicetjenesten.

### ... visningen vises?

- Batterispændingen er ved at være for lav. De bør udskifte batterierne i løbet af de næste dage.

### ... visningen vises?

- Batterierne er brugt op. Indsæt nye batterier.

### ... visningen vises?

- Den tilladte max. vægt er overskredet.

### ... visningen blinker?

- Har De netop aktiveret HOLD-/eller TARA-funktionen, så vent, til vægten har fastslået en vedvarende vægtværdi. Så holder visningen op med at blinke.
- Hvis der ikke er foretaget en aktivering af en funktion, skal De aflaste vægten og vente, til der vises **0.0**, og så veje igen.

### ... visningen **TEMP** vises?

- Vægtens omgivelsestemperatur er for høj eller for lav. Opstil vægten i en omgivelsestemperatur mellem +10° C og +40° C. Vent ca. 15 minutter, til vægten har tilpasset sig til omgivelsestemperaturen, og vej så igen.

### ... visningen **E** og et tal vises?

- Sluk for vægten med starttasten og tænd igen. Derefter arbejder vægten normalt igen. Hvis det ikke er tilfældet, skal De afbryde spændingsforsyningen ved kort at fjerne batterierne. Hvis det heller ikke hjælper, skal De underrette servicetjenesten.

## 8. Vedligeholdelse / justering

---

Lad en efterjustering gennemføre af autoriserede personer i overensstemmelse med de nationale lovbestemmelser. Året for den første justering befinder sig bagved CE-tegnet på typeskiltet over nummeret på den angivne myndighed 0109 (Hessische Eichdirektion). En efterjustering er under alle omstændigheder nødvendig, hvis et eller flere sikringsmærker er beskadiget, eller justeringstællerindholdet ikke stemmer overens med tallet på det gyltige justertællermærke (sml. side 70).

Vi anbefaler at lade et serviceeftersyn gennemføre af servicepartneren i Deres omegn inden efterjusteringen. seca-kundtjenesten hjælper Dem gerne videre.

### Udskiftning af batterierne

Hvis visningen  eller **batt** vises på displayet, skal De udskifte batterierne. Dertil skal De bruge 6 mignon-batterier, type AA, 1,5 volt.

- Tryk lukningen til batterirummet i retning af markeringen „Battery“ og klap dækslet op.
- Tag holderen med batterierne ud.
- Fjern de brugte batterier og indsæt de nye i holderen.

#### Sørg for den rigtige polaritet.

- Læg holderen ind i batterirummet.
- Luk dækslet.

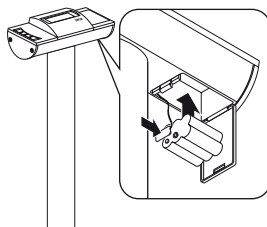

## 9. Tekniske data

---

### Mål vægten

|         |                   |
|---------|-------------------|
| Bredde: | 360 mm / 14.2 ins |
| Højde:  | 930 mm / 36.6 ins |
| Dybde:  | 520 mm / 20.5 ins |

### Mål vejeplatform

|         |                   |
|---------|-------------------|
| Bredde: | 360 mm / 14.2 ins |
| Højde:  | 84 mm / 3.3 ins   |
| Dybde:  | 360 mm / 14.2 ins |

### Cifferstørrelse

20 mm

### Egenvægt

ca. 16 kg

### Temperaturområde

+10 °C til +40 °C

### Batterier

6 Batterier, type AA, 1,5 V

### Strømforsyning

batteri / netenhed (som option)

### Max. last

250 kg

### Min. last

2 kg

### Finindstilling

100 g

### Justering iht. direktiv 2009/23/EF

medicinsk justeret, klasse III

### Medicinprodukt iht. direktiv

### 93/42/EØF

Klasse I

### Nøjagtighed ved første justering

|                       |         |
|-----------------------|---------|
| op til 50 kg:         | ± 50 g  |
| 50 kg op til 200 kg:  | ± 100 g |
| 200 kg op til 250 kg: | ± 150 g |

### Funktionen

tare, Hold, body-mass-indeks

## 10. Reservedele og tilbehør

---

### Målepinde

Materiale: aluminium, hårdt eloxeret, glider med måletunge med stop

### Teleskop-målestok seca 220

seca-model 220-17-14-004:

Måleområde: 820-2000 mm,

inddeling: 1 mm

seca-model 220-18-14-004

(dobbelinddeling):

Måleområde: 820-2000 mm og

32 1/4"-78 3/4"

Inddeling: 1 mm og 1/8"

## Strømforsyning

### Modelafhængig netdel

Betegnelse: stiknetdel, Euro: 230V~ / 50Hz / 12V= / 150mA

seca-nr.: 68-32-10-252

Switchmode netenhed: 100-240V~ / 50-60Hz / 12V= / 0.5A

seca-nr.: 68-32-10-265

### OBS!

Benyt altid kun originale seca stiknetenheder med 9 V eller styret 12 V udgangsspænding. Almindelige netenheder kan levere en højere spænding, end der er angivet på dem, og det kan føre til en beskadigelse af vægten.

## Justering

### Efterjusteringsmærket

seca-nr.: 14-05-01-886

# 11. Bortskaffelse

---

## Bortskaffelse af anlægget



Apparatet må ikke bortskaffes med husholdningsaffaldet. Apparatet skal bortskaffes faglig korrekt som elektroniksrot. Overhold de bestemmelser, som gælder i landet. Vedr. yderligere oplysninger bedes De kontakte vor service under:

[service@seca.com](mailto:service@seca.com)

## Batterier

Kast ikke brugte batterier i husholdningsaffaldet. Bortskaf batterierne over indsamlingsstederne i nærheden. Vælg ved købet af nye batterier skadestoffrie batterier uden kviksølv (Hg), cadmium (Cd) og uden bly (Pb).

# 12. Garanti

---

For mangler, som skyldes materiale- eller fabrikationsfejl, gælder en to års garanti- frist fra dagen for leveringen. Alle bevægelige dele, f.eks. batterier, kabler, netenheder, akkuer osv., er udelukket herfra. Mangler, som dækkes af garantien, udbedres gratis for kunden mod fremlæggelse af salgskvitteringen. Der kan ikke tages hensyn til andre krav. Udgifter for transporten frem og tilbage debiteres kunden, hvis apparatet befinder sig på et andet sted end kundens adresse. Ved transportskader kan garantikrav kun gøres

gældende, hvis hele den originale emballage er blevet benyttet til transporter, og varen har været sikret og befæstet deri på tilsvarende måde som den originale emballagetilstand. Opbevar derfor alle emballagedele.

Garantien bortfalder, hvis apparatet åbnes af personer, som ikke udtrykkeligt er autoriseret hertil af seca.

I garantitilfælde beder vi kunder i udlandet om at henvende sig direkte til sælgeren i det pågældende land.

# Vår garanti

---

Med en produkt från seca köper man inte bara en över mer än hundra år kontinuerlig vidareutveckling utan även en under årens lopp, av styrelser och institut, bekräftad kvalitet. Produkter från seca uppfyller de europeiska direktiven, normerna och den nationella lagstiftningen. Med seca köper man en aning framtid.



Produkterna i denna bruksanvisning uppfyller medicinproduktlagen dvs. direktiv 93/42/EWG från europeiska rådet vilken är förankrad i nationella lagar över hela Europa.



Vågar vilka bär detta tecken är tillåtna för hälsovård inom EG. seca vågar med denna symbol uppfyller de höga kvalitetsmässiga och tekniska krav som gäller för justeringsbara vågar.



Vågar med denna märkning är kalibrerade med klass III noggrannhet enligt EG-direktiv 2009/23 EG.



Produkter med denna märkning uppfyller följande direktiv och normer:

1. Direktiv 2009/23/EG för icke automatiska vågar
2. Direktiv 93/42/EWG för medicinska produkter
3. DIN EN 45501 för metrologiska aspekter på icke automatiska vågar



secas professionalitet godkännes även från officiell sida. TÜV Product Service, som är det ansvariga stället för medicinska produkter, intygar med detta certifikat, att seca konsekvent uppfyller de stränga, lagliga föreskrifterna som gäller för tillverkare av medicinska produkter. secas kvalitetssäkringssystem omfattar områdena: design, utveckling, produktion, distribution och service av medicinska vågar och mätsystem.



seca hjälper miljön.

Att spara på de naturliga resurserna är för oss mycket viktigt. Av denna anledning anstränger vi oss att spara på och att använda återanvändbara material där dett är meningsfullt.

# 1. Hjärtliga gratulationer!

---

Med den elektroniska personvågen **seca 704** har du fått ett exakt och robust instrument.

Sedan över 150 år bidrar seca med sina erfarenheter inom hälsovård och är i många länder normgivande för innovativ utveckling inom vägning och mätning.

Den elektroniska personvågen **seca 704** används huvudsakligen på sjukhus, läkarmottagningar och stationära vårdinstitutioner. Vågen är en medicinsk produkt klass I

och är kalibrerad för precisionsklass III.

Vid sidan av konventionell bestämning av vikt kan **seca 704** även bestämma Body-Mass-Index. För detta matar man in kroppsstorleken och den till vikten hörande BMI visas.

**seca 704** kan transporteras på rullar och är på grund av sin låga strömförbrukning räcker en batterisats för en längre mobil användning.

## 2. Säkerhet

---

Innan den nya vågen används skall man ta sig tid till att läsa igenom följande säkerhetsanvisningar.

- Beakta anvisningarna i bruksanvisningen.
- Förvara denna bruksanvisning och konformitetsdeklaration på säker plats.
- Vågen får inte utsättas för kraftiga stötar eller tappas.
- Service och kalibrering skall utföras regelbundet (se „Sophantering“ på sidan 88).
- Reparation får endast utföras av auktoriserad fackpersonal.
- Använd endast angiven batterityp (se „Byte av batterier“ på sidan 86).
- Om du använder ett nätaggregat till vågen, se då noga till att nätsladden inte läggs så att den medför snubblings- eller fasthåkningsrisk.

# 3. Det första du gör...

---

## Packa upp

I leveransen ingår:

- Plattform
- Pelare med display
- Panel för pelare
- 2 skruvar
- 1 insexkantnyckel nyckelvidd 5
- Batterifack med 6 batterier typ Mignon
- 1 bruksanvisning

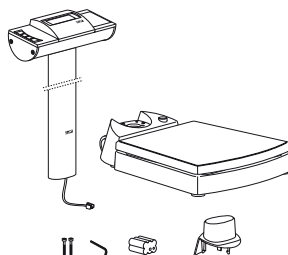

## Montering av pelaren

Pelaren med LCD-displayen kan monteras i två lägen. På så sätt bestäms om displayen skall läsas från patientsidan eller från motsatta sidan.

- Sätt på panelen på pelaren.
- Sätt in pelaren i önskad riktning i uttaget.
- Skruva ihop pelaren underifrån med vågens plattform.  
Lägg eventuellt vågen försiktigt på sidan för att kunna dra åt skruvarna.
- Anslut nätkabelkontakten på undersidan av vågens plattform så som visas i figuren.
- Anslut displaykabelkontakten i uttaget på undersidan av vågens plattform.
- Fäst kabeln i kabelhylsan.
- Ställ tillbaka vågen i upprätt läge.
- För ner panelen på pelaren tills den har fast på vågens plattform.

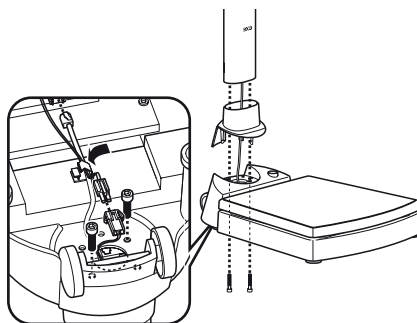

## Strömförsörjning

Vågens strömförsörjning sker normalt via batterier.

Displayens strömförbrukning är mycket låg. Med en batterisats kan man utföra 16.000 vägningar.

- Tryck på batterifacketets lock i riktning mot texten „Battery“ och öppna locket.
- Anslut kabeln till batterihållaren.
- Lägg hållaren i batterifacket.
- Stäng locket.

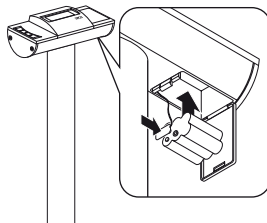

**Anvisning: Vågen kan användas med ett seca nätaggregat vilket kan erhållas som tillbehör.**

- Anslutningen för nätdelen befinner sig under pelaren.

**Observera: Nätdelen kan användas utan att skada vågen eller batterierna även med ilagda batterier.**

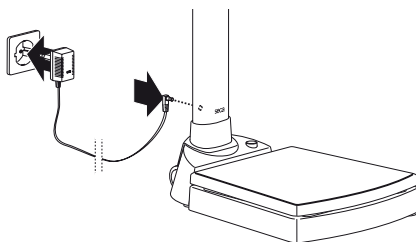

## 4. Upp- och inställning av vågen

- Ställ vågen på ett fast underlag.
- Rikta upp vågen genom att vrida på fot-skruvarna. Luftbubblan i vattenpassen måste befinna sig exakt i cirkelns mitt.
- Kontrollera att vågens fötter endast har golvkontakt. Vågen får inte ligga på något ställe.

**Viktigt!**

**Vågens nivellering måste kontrolleras och eventuellt korrigeras efter varje förflyttning.**

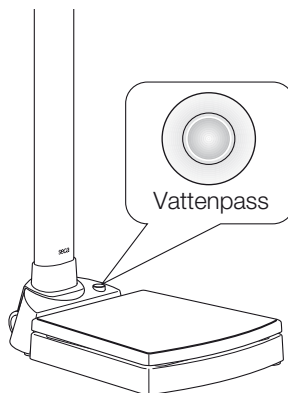



# 5. Användning

---

## Knappar och indikeringar

Knappar och display befinner sig i displayhuset.

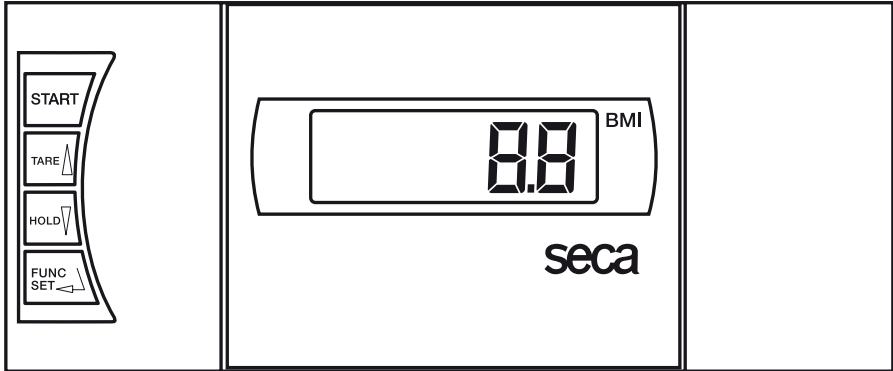

Till och frånkoppling av vågen



kort tryckning  
i funktionsmeny

→ sätta display på noll, aktivera/deaktivera tara  
→ öka värde



kort tryckning  
i funktionsmeny

→ aktivera/deaktivera hold  
→ minska värde



Aktivera BMI-funktionen, kvittering

## Kontroll av kalibreringsvärdet

Denna seca-våg är kalibrerad. Kalibreringen får endast utföras av auktoriserad instans. För att säkerställa detta är vågen utrustad med ett kalibreringsminne vilket registrerar alla kalibreringstekniska förändringar. När man vill kontrollera att vågen är korrekt kalibrerad gör man på följande sätt:

- Koppla från vågen.
- Tryck på valfri knapp och starta vågen.

På displayen blinkar under några sekunder den aktuella kalibreringen.

- Jämför det givna kalibreringsvärdet med det som anges på kalibreringsmärkningsmärket.

För en giltig kalibrering måste båda talen överensstämma. När detta inte är fallet måste man utföra en efterkalibrering. Vänd dig till seca kundtjänst.

Om en efterkalibrering skulle bli nödvändig, så används i stället för det ovan avbildade seca kalibreringsmärket det vidstående efterkalibreringsmärket för identifiering av vågens kalibreringstillstånd. Detta märke säkras med en extra dekal utställd av den för efterkalibreringen auktoriserade personen. Efterkalibreringsmärket kan beställas från seca kundtjänst under numret 14-05-01-886.



Båda talen måste överensstämma.



## Riktig vägning

- Tryck på startknappen när vågen är obelastad.

På displayen visas efter vartannat **SECA**, **88888** och **00**. Därefter är vågen automatiskt nollställd och klar att använda.

- Stig upp på vågen och stå stilla.
- Läs av vikten på digitala displayen.
- Vid belastning över 250 kg visas **STOP** på displayen.



- För att stänga av vågen trycker man ännu en gång på startknappen.

## Automatisk avstängning/energispärläge

Vågen känner automatiskt av om den är ansluten till batteri eller till fasta nätet.

- Batteridrift: Avstängning automatiskt av efter 30 sekunder.
- Fasta nätet: Avstängning endast via manöverpanel.

## Tarering (TARE)

Tarafunktionen är praktisk när en extra vikt inte skall tas hänsyn till under vägningen.

Så här gör man:

- Tryck på startknappen när vågen är obelastad.
- Placera först extra vikten på vågen och aktivera tara-funktionen genom att trycka på **TARE** knappen. Mätvärdet sätts på noll igen. På displayen visas **0.0**. Indikeringen "NET" visas.
- Placera nu patienten tillsammans med tidigare vägda vikt på vågen. Vågen visar nu endast patientens vikt. Man kan nu utföra valfritt antal vägningar.
- Om du på nytt trycker in knappen upphävs Tara-funktionen. Vågen återgår då till den normala vägningssmoden och taravärdet raderas.
- När vågen stängs av raderas taravärdet också.



## Lagring av viktangivelse (HOLD)

Invägda vikter kan lagras och visas på displayen även efter vägningen avslutats. Det är alltså möjligt att först hjälpa en patient innan vikten noteras.

- Tryck kort på **HOLD**-knappen medan vågen är belastad.



Den digitala displayen visar „HOLD“. Värdet sparas i displayen tills HOLD-funktionen stängs av.



Triangeln med utropstecken indikerar att det rör sig om en „frusen“ viktangivelse från en icke kalibrerad extrafunktion.

- Genom att trycka på **HOLD**-knappen stängs HOLD-funktionen av igen. På displayen visas **0.0** vid obelastad våg resp. den aktuella vikten. HOLD-indikatorn släcks.



### Observera:

**Funktionerna HOLD och TARA kan användas samtidigt.**

## Body-Mass-Index (BMI)

Body-Mass-Index sätter kroppens vikt i relation till dess storlek och möjliggör ett mer exakt värde än t.ex. idealvikt enligt Broca. Här anges ett toleransområde vilket gäller som optimalt för hälsasn.

- Tryck på startknappen när vågen är obelastad.



På displayen visas efter vartannat **SECA**, **88888** och **00**. Därefter är vågen automatiskt nollställd och klar att använda.

- Tryck på knappen **FUNC/SET**.



På displayen visas senast inställda kroppslängd.

- Värdet kan ändras stegvis med pilknapparna enligt displayindelningen.



- När det rätta värdet är inställt trycker man ännu en gång på knappen **FUNC/SET**. BMI funktionen är nu aktiverad.



- Stig upp på vågen och stå stilla.
- Avläs BMI på displayen och jämför med kategorierna på sidan 85.

- Tryck på en av pilknapparna för kort betrakta vikten.



- För återvända till normal vägning skall man trycka på knappen **FUNC/SET**.



- För att stänga av vågen trycker man på startknappen igen.



## Utvärdering av Body-Mass-Index för vuxna:

Jämför det fastställda värdet med kategorierna som anges nedan. Dessa motsvarar kategorierna som används av WHO, 2000.

- **BMI under 18,5:**  
Varning, patienten väger för lite. En tendens till anorexi kan föreligga. Viktökning rekommenderas. I tveksamma fall bör man kontakta en läkare.
- **BMI mellan 18,5 och 24,9:**  
Patienten har normal vikt.
- **BMI mellan 25 och 30 (pråadipositas):**  
Patienten är något överviktig. Vikten bör reduceras om sjukdom består (t.ex. diabetes, högt blodtryck, gikt, ämnesomsättningsproblem).
- **BMI över 30:**  
Viktminskning är tvingande nödvändig. Ämnesomsättning, blodomlopp och benstomme belastas. En konsekvent diet rekommenderas tillsammans med rörelse- och beteendeterapi.

## 6. Rengöring

---

Rengör vågen och kåpan efter behov med ett vanligt hushållsrengöringsmedel eller desinfektionsmedel. Beakta tillverkarens anvisningar.

Använd under inga omständigheter skurpulver eller skarpa rengöringsmedel, sprit, bensin och liknade. Dessa medel kan förstöra instrumentets högvärdiga ytor.

## 7. Vad gör jag när...

---

### ... ingen vikt visas vid vägning?

- Kontrollera att vågen är påslagen.
- Kontrollera batterierna.
- Är kontakten till vågens display riktigt ansluten?

### ... inte visas före vägningen?

- Tryck en gång till på startknappen – vågen får inte vara belastad – och bara röra golvet med fötterna.

### ... ett segment ständigt eller inte alls lyser?

- Segmentet är skadat. Kontakta kundtjänst.

### ... indikeringen visas?

- Batterispänningen minskar. Byta batterier de kommande dagarna.

### ... indikeringen visas?

- Batterierna är tomma. Byta batterier.

### ... indikeringen **SECP** visas?

- Maximal belastning har överskridits.

### ... displayen blinker?

- Om du aktiverat HOLD/TARE-funktionen skall du vänta tills vågen ställt in sig på ett konstant värde. Displayen upphör då att blinka.
- Om ingen funktion aktiverats skall man avlasta vågen och vänta tills **00** indikeras och först därefter upprepa vägningen.

### ... indikeringen **TEMP** visas?

- Omgivningstemperaturen är för hög eller för låg. Se till att temperaturen ligger mellan +10° och 40°C. Vänta i 15 minuter tills vågen anpassat sig till omgivande temperatur.

### ... **E** och ett tal visas på displayen?

- Stäng av vågen med startknappen och starta på nytt. Därefter fungerar vågen normalt. Om detta inte är fallet skall strömförsörjningen avbrytas genom att batteriet tas bort och åter sätts in. Om även denna åtgärd är utan resultat skall man kontakta seca kundtjänst.

## 8. Underhåll/efterkalibrering

---

Låt en auktoriserad person utföra en kalibrering enligt lagbestämmelsen. Året för första kalibreringen befinner sig bakom CE-plaketten på typskylten över numret på nämnda instans 0109 (Hessische Eichdirektion). En efterkalibrering är i vart fall nödvändig när en eller flera kvalitetskriterier inte längre hålls eller kalibreringsräknarens innehåll inte längre överensstämmer med med talet på det giltiga kalibreringsmärket (jämför sidan 82).

Vi rekommenderar att er servicepartner utför en service före efterkalibreringen. seca kundtjänst hjälper dig gärna vidare.

### Byte av batterier

När indikatorn  eller **bAtte** bAtt visas på displayen skall batterierna bytas ut. Man behöver 6 Mignon batterier, typ AA, 1,5 volt.

- Tryck på batterifackets lock i riktning mot texten „Battery“ och öppna locket.
- Tag ut hållaren med batterierna.
- Byta ut de förbrukade batterierna mot de nya.

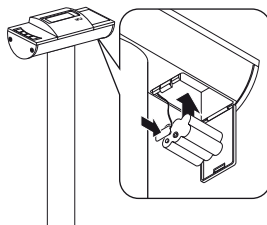

### Ge akt på batteriernas poler.

- Lägg tillbaka hållaren med batterierna i batterifacket.
- Stäng locket.

## 9. Tekniska data

---

### Mått vågen

|        |                   |
|--------|-------------------|
| Bredd: | 360 mm / 14.2 ins |
| Höjd:  | 930 mm / 36.6 ins |
| Djup:  | 520 mm / 20.5 ins |

### Mått plattform

|        |                   |
|--------|-------------------|
| Bredd: | 360 mm / 14.2 ins |
| Höjd:  | 84 mm / 3.3 ins   |
| Djup:  | 360 mm / 14.2 ins |

### Sifferstorlek

20 mm

### Egenvikt

ca. 16 kg

### Temperaturområde

+10°C till +40°C

### Batterier

6 batterier typ AA, 1,5 V

### Strömförsörjning

Batteri / nätaggregat (extra tillbehör)

### Max. belastning

250 kg

### Min. belastning

2 kg

### Indelning

100 g

### Kalibrering enligt direktiv

#### 2009/23/EG

medicinsk, klass III

#### Medicinsk produktenligt direktiv

#### 93/42/EWG

klass I

### Noggrannhet vid första kalibrering

|                     |         |
|---------------------|---------|
| till 50 kg:         | ± 50 g  |
| 50 kg till 200 kg:  | ± 100 g |
| 200 kg till 250 kg: | ± 150 g |

### Funktionerna

Tare, Hold, Body-Mass-Index

## 10. Reservdelar och tillbehör

---

### Mätstavar

Material: hårdloxerad aluminium, löpare med hakande mättunga

#### Teleskop-mätstav seca 220

seca modell 220-18-14-004

seca modell 220-17-14-004:

(dubbelindelning):

Mätområde: 820-2000 mm

Mätområde: 820-2000 mm och  
32 1/4"-78 3/4"

Indelning: 1 mm.

Indelning: 1 mm och 1/8"

## Strömförsörjning

### Modellberoende Strömförsörjningsenhet

Nätaggregat, Euro: 230V~ / 50Hz / 12V= / 150mA

seca tillbehör nr. 68-32-10-252

Switchmode nätaggregat: 100-240V~ / 50-60Hz / 12V= / 0.5A

seca tillbehör nr. 68-32-10-265

### Observera!

Använd enbart original Seca-nätaggregat med 9 V eller reglerad 12 V utspänning. De nätaggregat som finns i handeln ger ofta en högre spänning än den som de är märkta med, vilket kan orsaka skador på vågen.

## Efterkalibrering

### Efterkalibreringsmärket

seca tillbehör nr. 14-05-01-886

# 11. Sophantering

---

## Sophantering av apparaten



Apparaten får inte omhändertas som hushållsavfall. Apparaten måste lämnas till sophantering för elektronik. Beakta de nationella bestämmelserna. Vänd dig vid ytterligare frågor till vår serviceavdelning under:

**service@seca.com**

## Batterierna

Förbrukade batterier måste lämnas till föreskriven sophantering. Vid köp av nya batterier skall man välja miljövänliga batterier utan kvicksilver (Hg), kadmium (Cd) och bly (Pb).

# 12. Garanti

---

För brister vilka kan hänföras till material- eller fabrikationsfel lämnas en garantifrist på två år från leveransdatum. Undantagna från detta är alla rörliga delar, som t.ex. batterier, kablar, nätaggregat, laddningsbara batterier osv.. Brister vilka faller under garantin åtgärdas utan kostnad för kunden mot förevisande av köpkvittot. Övriga anspråk kan inte lämnas. Kunden står för transportkostnaderna när apparaten befinner sig på annan ort än kundens huvudadress. Vid transportskador kan garantianspråk endast göras gällande när

för transporten den kompletta originalförpackningen använts och varan säkrats och fixerats i originalförpackat tillstånd. Ta därför vara på alla förpackningsdelar.

Garantin upphör att gälla när apparaten öppnats av person som inte uttryckligen auktoriserats av seca.

Kunder i utlandet ber vi att i garantifall ta kontakt med representanten i respektive land.



# Med garanti og sertifikat

---

Med seca produktene kjøper De ikke bare over ett århundre med velutprøvet teknikk, men også en offisiell, lovfestet og institutt-godkjent kvalitet.

Alle seca produkter tilfredsstillende de europeiske direktiver, normer og nasjonale lover. Med seca kjøper man fremtid.



Produktene i denne bruksanvisningen tilfredsstillende kravene i loven om medisinske produkter, dvs. i direktivet 93/42/EEC fra det Europeiske Fællesskaps råd, som er forankret i nasjonale lover over hele Europa.

Vekter som er utstyrt med dette merket er godkjent for medisinsk bruk innen EF. seca vekter med dette merket oppfyller de høye kvalitative og tekniske kravene som stilles til kalibrerbare vekter.

Vekter som er utstyrt med dette merket er kalibrert i henhold til nøyaktighetsklasse III i EF-direktiv 2009/23/EF.

Produkter som er utstyrt med dette merket oppfyller kravene i følgende direktiver og standarder:

1. Direktiv 2009/23/EF for ikke-automatiske vekter
2. Direktiv 93/42/EEC om medisinske produkter
3. DIN EN 45501 om meteorologiske aspekter ved ikke-automatiske vekter

secas profesjonalitet anerkjennes også fra offisielt hold. TÜV Product Service, ansvarlig institusjon for medisinske produkter, bekrefter med sitt sertifikat at seca konsekvent overholder de strenge lovfestede krav til produsenter av medisinske produkter. secas kvalitetsstyringssystem omfatter områdene: design, utvikling, produksjon, salg og service av medisinske vekter og målesystemer.

Seca hjelper miljøet.

Vi synes det er viktig å spare på naturens ressurser. Derfor gjør vi vårt beste for å spare emballasjemateriale der dette er mulig. Emballasjen produktet leveres med skal leveres til den lokale gjenvinningsprosessen.

# 1. Gratulerer!

---

Med den elektroniske personvekten **seca 704** har du kjøpt et svært nøyaktig og samtidig robust apparat.

I over 150 år har seca stilt sine erfaringer til disposisjon innen helsesektoren og setter som markedets største i mange land stadig nye standarder med innovative utviklinger for veiing og måling.

Den elektroniske personvekten **seca 704** brukes hovedsakelig på sykehus, legekontorer og stasjonære pleieinstitusjoner i samsvar med de nasjonale forskrifter.

Vekten er et medisinsk produkt av klasse I og kalibrert i samsvar med nøyaktighetsklasse III.

Ved siden av vanlig vektbestemmelse har **seca 704** også en funksjon for bestemmelse av kroppsmål-indeksen. For å bestemme denne må først høyden legges inn via betjeningstaturet. Etter dette regnes det tilsvarende kroppsmål-indeksen ut.

**seca 704** kan beveges på hjul og kan brukes mobilt i lang tid med et batterisett, da den kun krever lite strøm.

## 2. Sikkerhet

---

Før den nye vekten tas i bruk skal sikkerhetsinformasjonene nedenfor leses.

- Følg informasjonene i bruksanvisningen.
- Ta godt vare på bruksanvisningen og konformitetserklæringen som er en del av denne.
- Ikke utsett vekten for fall eller sterke støt.
- Vedlikehold og etterjustering må utføres med regelmessige mellomrom (se „Vedlikehold/etterkalibrering“ på side 98).
- Reparasjoner må kun utføres av autoriserte personer.
- Bruk kun batteritypen som er oppgitt (se „Utskiftning av batteriene“ på side 98).
- Ved bruk av vekten med et nettapparat skal det kontrolleres at kabelen ikke ligger slik at den kan snubles over eller henge seg fast.

# 3. Før bruk...

## Utpakking

Im leveransen omfatter:

- Veieplattform
- Søyle med indikeringshode
- Søylekledning
- 2 skruer
- 1 unbrakonøkkel NV 5
- Batteriholder med 6 batterier av typen mignon AA 1,5 V
- 1 bruksanvisning

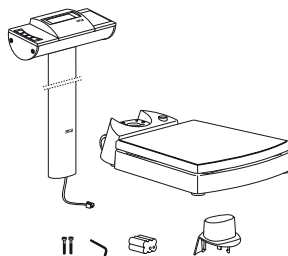

## Montasje av søylen

Søylen med LCD-displayet kan monteres i to forskjellige posisjoner. Disse bestemmer i hvilken retning displayet kan avleses – fra ståflaten eller fra motsatt side.

- Sett søylekledningen på søylen.
- Sett søylen inn i utsparingen i ønsket retning.
- Skru søylen sammen med veieplattformen nedenfra.

Legg eventuelt vekten forsiktig på siden for å trekke til skruene.

- Forbind, som vist på bildet, støpslene til nettilkopplingsledningen på undersiden av veieplattformen.
- Stikk støpslet til displayledningen inn i kontakten på undersiden av veieplattformen.
- Fest ledningen i ledningsføringen.
- Sett deretter vekten riktig vei igjen.
- Skyv søylekledningen helt ned til den låses fast på veieplattformen.

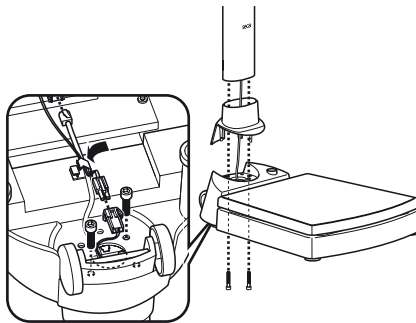

## Strømforsyning

Vektens strømforsyning skjer som regel via batterier.

LC-displayet har et lavt strømforbruk - med et sett batterier kan det veies 16.000 ganger.

- Trykk låsen på batterirommet i retning av påskriften „Battery“ og lukk opp dekkelet.
- Kople kabelen til holderen med batterier.
- Legg holderen inn i batterirommet.
- Lukk dekkelet.

**Merknad: Vekten er forberedt for bruk med et seca nettapparat, som fåes som tilbehør.**

- Koplingsboksen for nettdelen befinner seg nede på søylen.

**Merknad: Nettdelen kan også brukes med monterte batterier uten at vekten eller batteriene skades.**

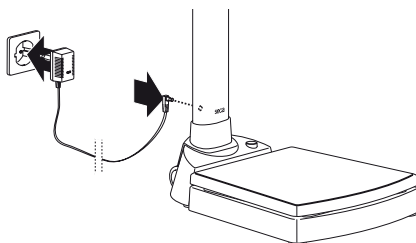
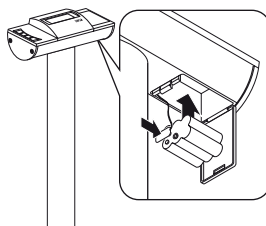

## 4. Oppstilling og posisjonering av vekten

---

- Sett vekten på et fast underlag.
- Posisjoner vekten ved å dreie fotskrue-ene. Libellens luftboble må finne seg nøyaktig i midten av kretsen.
- Kontroller at det kun er vektens føtter som er i kontakt med gulvet. Andre deler av vekten må ikke støttes mot noe.

**Viktig!**

**Posisjoneringen av vektens bunn må kontrolleres og eventuelt korrigeres ved hvert skifte av oppstillingssted.**

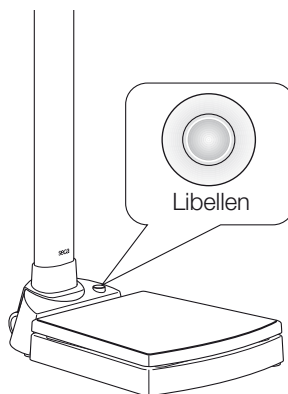

# 5. Betjening

## Betjeningselementer og indikeringer

Betjeningselementene og displayet befinner seg i indikeringsdelen.

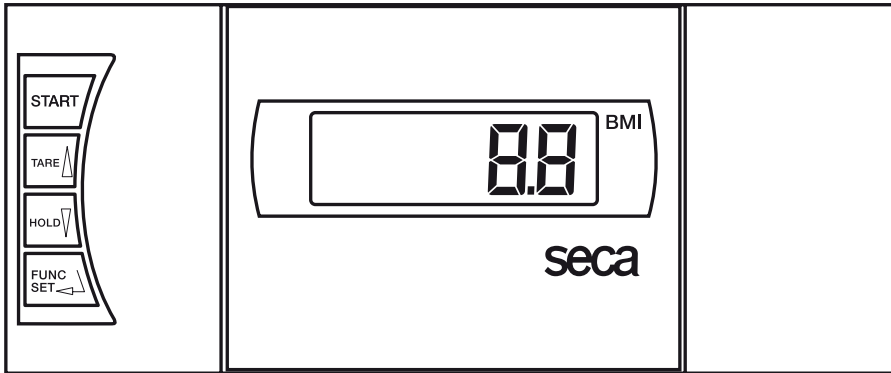

Inn- og utkopling av vekten



Kort tastetrykk  
I funksjonsmenyen

→ Sette display på null, aktivere/deaktivere tara  
→ Forhøye verdi



Kort tastetrykk  
I funksjonsmenyen

→ Aktivere/deaktivere hold-funksjon  
→ Redusere verdi



Aktivering av BMI-funksjonen, bekreftelse

## Kontroll av riktig kalibreringstellerinnhold

Denne seca-vekten er kalibrert. Kalibrering må kun utføres av autoriserte personer. For å kunne kontrollere dette er vekten utstyrt med en kalibreringsteller som lagrer enhver endring av de kalibreringsteknisk relevante data. Hvis De ønsker å kontrollere om vekten er kalibrert på forskriftsmessig måte, må følgende gjøres:

- Slå av vekten hvis den er slått på.
- Hold en eller annen tast inntrykket og start vekten.

På displayet blinker det aktuelle kalibreringstellerinnholdet i noen få sekunder.

- Sammenlign det viste kalibreringstellerinnholdet med tallet som er oppgitt på kalibreringstellermerket.

For at en kalibrering skal være gyldig, må disse to tallene stemme overens. Hvis merket ikke stemmer overens med kalibreringstellersen må det utføres en etterkalibrering. Ta i dette tilfellet kontakt med en servicepartner eller med secas kundeservice.

Hvis det skulle være nødvendig med en etterkalibrering, skal etterkalibreringsmerket ved siden av brukes til å kjenne tegne kalibreringstellerstanden i stedet for seca kalibreringstellermerket som er vist ovenfor. Dette merket skal sikres med et ekstra segl av den personen som er autorisert til å utføre etterkalibreringen. Etterkalibreringsmerket kan bestilles hos seca kundeservice under nummeret 14-05-01-886.



De to tallene må stemme overens.



## Riktig veiing

- Trykk på starttasten mens vekten er ubelastet.

På displayet vises **SECA**, **88888** og **0.0** etter hverandre. Deretter settes vekten automatisk på null og den er driftsklar.

- Gå opp på vekten og stå rolig på den.
- Avles veieresultatet på det digitale displayet.
- Ved belastning av vekten over 250 kg vises **STOP** på displayet.

- For å slå av vekten skal starttasten trykkes igjen.



## Automatisk utkopling/strømsparemodus

Vekten gjenkjenner automatisk om det dreier seg om ren batteridrift eller om den er koplet til strømmettet.

- Ved batteridrift: Automatisk utkopling etter 30 sekunder.
- Ved nettdrift: Utkopling kun via tastaturet.

## Tarering av vektindikeringen (TARE)

Tara-funksjonen er nyttig når det ikke skal tas hensyn til en tilleggsvekt under veiingen.

Går fram på følgende måte:

- Trykk på starttasten mens vekten er ubelastet.



- Sett først tilleggsvekten på vekten og aktiver tara-funksjonen ved å trykke på tasten **TARE**. Indikeringen nullstilles igjen. I displayet vises **0.0**. Indikeringen "NET" vises.



- Plasser nå pasienten med den tidligere veide tilleggsvekten på vekten. Vekten viser nå pasientens vekt, uten tilleggsvekt. Du kan nå foreta så mange veiinger du ønsker.
- Ved å trykke tasten på nytt deaktiveres tara-funksjonen. Vekten befinner seg på nytt i normal veiemodus. Taraverdien (verdien for tilleggsvekten) er ikke slettet.
- Når vekten slås av, slettes også taraverdien.



## Lagring av vektverdien (HOLD)

Vektverdien som er bestemt kan bli stående på displayet etter at personen som ble veid har gått ned fra vekten. På denne måten er det mulig å først ta seg av pasienten igjen før man noterer vektverdien.

- Trykk tasten **HOLD** raskt mens pasienten ennå står på vekten.



På det digitale displayet vises det „HOLD“. Verdien lagres i displayet helt til HOLD-funksjonen deaktiveres automatisk.



Trekanten med utropstegnet gjør oppmerksom på at denne fryste indikeringen er en ikke kalibreringspliktig tilleggsinnretning.

- HOLD-funksjonen kan slås av igjen ved å trykke tasten **HOLD** på nytt. På displayet vises det **0.0** når vekten ikke er belastet hhv. den aktuelle vektverdien vises. Indikeringen „HOLD“ forsvinner.



**Merknad:**

**Funksjonene HOLD og TARA kan også brukes samtidig.**

## Kroppsmål-indeks (BMI)

Kroppsmål-indeksen setter høyde og vekt i relasjon til hverandre og gir dermed en mer nøyaktig opplysning enn f.eks. idealvekten etter Broca. Det oppgis et toleranseområde som er å anse som helsemessig optimalt.

- Trykk på starttasten mens vekten er ubelastet.



På displayet vises **SECA, 88888** og **0.0** etter hverandre. Deretter settes vekten automatisk på null og den er driftsklar.

- Trykk tasten **FUNC/SET**.



På displayet vises nå den sist innlagte kroppshøyden.

- Verdien kan endres med piltastene i skritt tilsvarende displaydelingen.



- Når den riktige verdien er innstilt, skal tasten **FUNC/SET** trykkes på nytt. BMI-funksjonen er nå aktivert.



- Gå opp på vekten og stå rolig på den.
- Avles kroppsmål-indeksen på det digitale displayet og sammenlign den med kategoriene på side 97.

- Trykk en piltast hvis De ønsker å se vektverdien i kort tid.



- For å gå tilbake til vanlig veiemodus, skal tasten **FUNC/SET** trykkes.



- For å slå av vekten skal starttasten trykkes igjen.





## Analyse av Body-Mass-Indeks for voksne:

Sammenlign den målte verdien med de kategoriene som er angitt nedenunder; disse svarer til de verdier som ble anvendt av WHO, 2000.

- **BMI under 18,5:**

OBS, pasienten veier for lite. Dette kan være en indikasjon på anoreksi. Pasienten bør gå opp i vekt, slik at hans/hennes velbefinnende og prestasjonsevne bedres. I tvilstilfeller skal en spesialist konsulteres.

- **BMI mellom 18,5 og 24,9:**

Pasienten har vanlig vekt. Pasientens vekt kan være som den er.

- **BMI mellom 25 og 30 (Præadipositas):**

Pasienten er litt til middels overvektig. Pasienten bør gå ned i vekt hvis han/hun allerede har en sykdom (f.eks. diabetes, høyt blodtrykk, gikt, forstyrrelser i stoffskiftet).

- **BMI over 30:**

Pasienten må absolutt gå ned i vekt. Stoffskifte, blodomløp og skjelett belastes. En konsekvent diett, mye bevegelse og adferdstrening er å anbefale. I tvilstilfeller skal en spesialist konsulteres.

## 6. Rengjøring

---

Belegget og huset skal rengjøres etter behov ved hjelp av et vanlig husholdnings-rengjøringsmiddel eller et desinfeksjonsmiddel. Følg produsentens instruksjer.

Bruk ikke under noen omstendigheter skurende eller aggressive rengjøringsmidler, sprit, bensin eller lignende ved rengjøring. Slike midler kan skade de ømfintlige overflatene.

## 7. Hva må gjøres hvis...

---

### ... det ikke indikeres en vekt?

- Er vekten slått på?
- Kontroller batteriene.
- Er pluggkontakten for tilkopling av vektens display koplet til på riktig måte?

### ... ikke vises før veiing?

- Trykk starttasten på nytt – vekten må da ikke være belastet – og den må kun berøre gulvet med føttene.

### ... et segment lyser konstant eller ikke i det hele tatt?

- Det foreligger en feil på det aktuelle stedet. Ta kontakt med vedlikeholdsservice.

### ... indikeringen vises?

- Batterispenningen blir dårligere. Batteriene bør skiftes ut i løpet av de neste dagene.

### ... indikeringen vises?

- Batteriene er utbrukte. Sett i nye batterier.

### ... indikeringen vises?

- Maksimum belastning har blitt overskredet.

### ... indikeringen blinker?

- Hvis hold- eller tarafunksjonen akkurat har blitt aktivert, så vent til vekten har fastslått en konstant vektverdi. Indikeringen vil da slutte å blinke.
- Hvis ingen funksjon har blitt aktivert, så avlast vekten og vent til det vises **0.0**. Vei deretter på nytt igjen.

### ... indikeringen **TEMP** vises?

- Vektens omgivelsestemperatur er for høy eller for lav. Plasser vekten i et rom med en omgivelsestemperatur på mellom +10°C og +40°C. Vent i ca. 15 minutter til vekten har tilpasset seg til omgivelsestemperaturen og vei deretter på nytt.

### ... indikeringen **E** og et tall vises?

- Slå av vekten ved hjelp av starttasten og start den igjen. Deretter vil vekten arbeide som den skal igjen.  
Hvis dette ikke skulle være tilfellet, skal spenningsforsyningen brytes ved å ta ut batteriene i kort tid. Hvis dette ikke hjelper, så ta kontakt med kundeservice.

## 8. Vedlikehold/etterkalibrering

---

En etterkalibrering skal utføres av autoriserte personer i samsvar med de nasjonalt gjeldende lovbestemmelser. Året for første kalibrering er oppført bak CE-merket på typeskiltet over nummeret for den oppgitte myndigheten 0109 (Hessische Eichdirektion). En etterkalibrering må i alle tilfeller utføres hvis ett eller flere sikringsmerker er skadet eller hvis kalibreringstellerens innhold ikke stemmer overens med tallet på det gyldige kalibreringstellermerket (se side 94).

Vi anbefaler å la nærmeste servicepartner utføre service før etterkalibreringen. Seca kundeservice hjelper deg gjerne med dette.

### Utskiftning av batteriene

Hvis indikeringen  eller **bAtE** vises på displayet, skal batteriene skiftes ut. Det skal brukes 6 mignon-batterier av typen AA, 1,5 volt

- Trykk låsen på batterirommet i retning av påskriften „Battery“ og lukk opp dekslet.
- Ta ut holderen med batteriene.
- Ta ut de brukte batteriene og sett de nye batteriene i holderen.

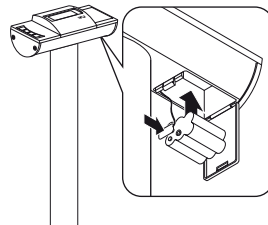

### Pass på at polene ligger riktig vei.

- Legg holderen med batteriene inn i batterirommet.
- Lukk dekslet.

## 9. Tekniske data

---

### Dimensjoner vekten

|         |                   |
|---------|-------------------|
| Bredde: | 360 mm / 14.2 ins |
| Høyde : | 930 mm / 36.6 ins |
| Dybde:  | 520 mm / 20.5 ins |

### Dimensjoner veieplattform

|         |                   |
|---------|-------------------|
| Bredde: | 360 mm / 14.2 ins |
| Høyde : | 84 mm / 3.3 ins   |
| Dybde:  | 360 mm / 14.2 ins |

### Sifferhøyde

20 mm

### Egenvekt

ca. 16 kg

### Temperaturområde

+10 °C til +40 °C

### Batterier

6 batterier type AA, 1,5 V

### Strømforsyning

Batteri / nettapparat (valgfritt)

### Maksimum belastning

250 kg

### Minimum belastning

2 kg

### Fininndeling

100 g

### Kalibrering jf. direktivet

#### 2009/23/EC

Medisinsk kalibrering, klasse III

### Medisinsk produkt jf. direktivet

#### 93/42/EEC

klasse I

### Nøyaktighet ved første kalibrering

|                    |         |
|--------------------|---------|
| Opp til 50 kg:     | ± 50 g  |
| 50 kg til 200 kg:  | ± 100 g |
| 200 kg til 250 kg: | ± 150 g |

### Funksjoner

Tare, Hold, kroppsmasse-indeks

## 10. Reservedeler og tilbehør

---

### Målestaver

Materiale: Aluminium hard-eloksert, skyver med måletunge som kan forrigles

#### Teleskop-målestav seca 220

Seca modell 220-17-14-004:

Måleområde: 820 - 2000 mm,

Deling: 1 mm

Seca modell 220-18-14-004

(dobbeltdeling):

Måleområde: 820 - 2000 mm og

32 1/4 " - 78 3/4 " ,

Deling: 1 mm og 1/8 "

## Strømforsyning

### Modellavhengig nettdel

Pluggnetapparat, Euro: 230V~ / 50Hz / 12V= / 150mA

Seca-nr. 68-32-10-252

Switchmode strømadapter: 100-240V~ / 50-60Hz / 12V= / 0.5A

Seca-nr. 68-32-10-265

### OBS!

Bruk alltid kun original seca pluggnettapparater med 9V eller regulert 12 volt utgangsspenning. Vanlige nettapparater som fåes i handelen kan levere en høyere spenning enn det de skal og dermed føre til skader på vekten.

## Etterkalibrering

### Etterkalibreringsmerket

Seca-nr. 14-05-01-886

# 11. Avfallsbehandling

---

## Destruksjon av apparatet



Apparatet skal ikke kastes i husholdningsavfallet. Apparatet må avfallsdisponeres på fagmessig måte, som elektronisk avfall. Overhold de relevante nasjonale bestemmelsene. For ytterligere opplysninger, henvend deg til vår kundeservice under:

**service@seca.com**

## Batterier

Ikke kast brukte batterier som husholdningsavfall. Batteriene skal leveres til innsamling. Ved kjøp av nye batterier skal det velges uskadelige batterier uten kvikksølv (Hg), kadmium (Cd) og uten bly (Pb).

# 12. Garanti

---

For mangler som er å tilbakeføre til material- eller produksjonsfeil gjelder en garantifrist på to år fra levering. Alle bevegelige deler, som f.eks. batterier, kabler, nettapparater, oppladbare batterier etc. er unntatt fra garantien. Mangler som faller inn under garantien, utbedres gratis for kunden mot fremleggelse av kjøpskvitteringen. Andre krav kan ikke imøtekommes. Utgifter til transport frem og tilbake belastes kunden hvis apparatet befinner seg på et annet sted enn kundens adresse. Ved transportskader kan garantikrav kun

gjøres gjeldende hvis hele originalemballasjen brukes under transporten og varen sikres og festes i emballasjen på samme måte som i originalpakket tilstand. Ta derfor vare på alle emballasjedeler.

Garantien ugyldiggjøres hvis apparatet åpnes av personer som ikke er uttrykkelig autorisert av seca.

Kunder i utlandet bes i garantitilfeller ta direkte kontakt med forhandleren i vedkommende land.

# Todistetusti sinetillä vahvistettuna

Kun ostat seca tuotteen, et osta vain yhden vuosisadan ajan kypsynttä tekniikkaa, vaan myös viranomaisten, lakimääräysten ja tarkastuslaitosten hyväksymää laatua. seca tuotteet täyttävät eurooppalaisten direktiivien, standardien ja kansallisten lakien vaatimukset. Kun ostat seca tuotteen, ostat tulevaisuutta.



Tämän käyttöohjeen tuotteet ovat lääketieteellistä tuotteista annetun lain, t.s. Euroopan Yhteisön neuvoston direktiivin 93/42/ETY, mukaisia, jota sovelletaan koko Euroopassa kansallisten lakien puitteissa.

Vaa'at, joissa on tämä merkki, on hyväksytty lääketieteelliseen käyttöön Euroopan Yhteisön kanssa. seca vaa'at, joissa on tämä merkki, täyttävät korkeat laadulliset ja tekniset vaatimukset, jotka asetetaan kalibroituville vaa'oilta.

Vaa'at, joissa on tämä merkki, on kalibroitu EY-direktiivin 2009/23/EY tarkkuusluokan III mukaan.

Tuotteet, joissa on tämä merkki, täyttävät seuraavien direktiivien ja standardien vaatimukset:

1. Direktiivi 2009/23/EY, ei-itsetoimivat vaa'at
2. Direktiivi 93/42/ETY, lääkinnälliset laitteet
3. DIN EN 45501, manuaalisia vaa'koja koskevat mittaus- ja toimintavaatimukset.

seca yhtiön ammattitaito on tunnustettu myös viralliselta taholta. Lääkinnällisiä laitteita tarkastava TÜV Product Service -tarkastuslaitos on vahvistanut sertifikaatillaan, että seca täyttää lääkinnällisten laitteiden valmistajille asetettavat tiukat lakisääteiset vaatimukset. secan laadunvarmistusjärjestelmään kuuluvat lääkinnällisten vaa'kojen ja mittausjärjestelmien muotoilu, kehitys, tuotanto, myynti ja huolto.

seca auttaa ympäristöä.

Luonnonvoimavarojen säästäminen on lähellä sydäntämme. Tästä syystä yritämme säästää pakkausmateriaalia kaikkialla siellä, missä se on mielekästä. Ja mikä jää jäljelle, voidaan toimittaa helposti asianomaisen paikallisen jätehuollon hävitettäväksi.

# 1. Sydämelliset onnittelut!

---

Ostamalla **seca 704** elektronisen henkilövaa'an olet hankkinut erittäin tarkan ja samalla kestäväen laitteen.

seca on asettanut jo yli 150 vuoden ajan kokemuksensa terveyden palvelukseen asettamalla samalla useissa maailman maissa markkinajohtajana aina uudet mittapuut innovatiivisilla uudistuksillaan punnituksen ja mittauksen alalla.

Elektroninen henkilövaaka **seca 704** on tarkoitettu käytettäväksi kansallisten määräysten mukaisesti lähinnä sairaaloissa, lääkäreiden vastaanotoilla ja laitoshoitoko-

deissa. Vaaka on luokan I lääketieteellinen tuote ja kalibroitu vastaavasti tarkkuusluokan III mukaan.

Konventionaalisen painonmäärityksen lisäksi **seca 704** -vaa'assa on toiminto Body-Mass-indeksin laskemiseen. Tätä varten käyttönäppäimistöllä syötetään henkilön pituus ja näyttöön tulee painoa vastaava Body-Mass-indeksi.

**seca 704** -vaakaa voidaan siirtää pyörillä ja pienen virrankulutuksensa ansiosta paristoilla sitä voidaan käyttää siirrettävänä vaakana pitkän aikaa.

## 2. Turvallisuus

---

Ennen kuin otat uuden vaa'an käyttöön, varaa hieman aikaa seuraavien turvallisuusohjeiden lukemiseen.

- Noudata käyttöohjeessa annettuja ohjeita.
- Säilytä tämä käyttöohje ja sen sisältämä yhdenmukaisuusvakuutus huolellisesti.
- Vaakaa ei saa pudottaa eikä siihen saa kohdistaa voimakkaita iskuja.
- Toimita vaaka säännöllisesti huoltoon ja jälkikalibrointiin (ks. luku „Hävitys“, sivu 112).
- Anna korjaustyöt vain valtuutettujen henkilöiden tehtäväksi.
- Käytä yksinomaan ilmoitettua paristotyyppiä (ks. luku „Paristojen vaihto“, sivu 110).
- Käyttäessäsi vaakaa verkkoliittimen kanssa, katso että tulojohto on asennettu niin että kompastumis- tai kiinnitakertumisvaaraa ei ole.

# 3. Ennen kuin käytät vaakaa...

## Purkaminen pakkauksesta

Toimitusmäärään kuuluu:

- punnitustaso
- pylväs, jossa näyttöpää
- Pylväsmaski
- 2 ruuvia
- 1 kuusiokoloavain, avainväli 5
- paristonpidike ja 6 paristoa, tyyppi Mignon AA 1,5 V
- 1 käyttöohje

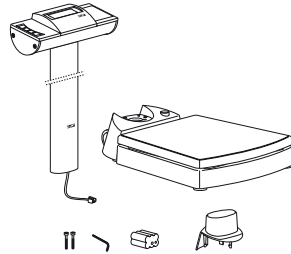

## Pylvään asennus

Näyttöpäällä varustettu pylväs voidaan asentaa kahteen asentoon. Voit siten määrätä, mistä suunnasta näyttö luetaan - joko punnitustason tai vastakkaisesta suunnasta.

- Työnnä pylväsmaski pylvääseen.
- Aseta pylväs koloon haluamaasi suuntaan.
- Ruuvaa pylväs kiinni alapuolelta punnitustasoon.  
Laita vaaka tarvittaessa varovasti sivulle, jotta voit tiukata ruuvit.
- Liitä verkkoliitäntäjohdon pistokkeet punnitustason alaosaan kuvassa esitetyllä tavalla.
- Liitä näyttöjohdon pistoke punnitustason alla olevaan pistokkeeseen.
- Kiinnitä johdot johdonohjaimen.
- Aseta sitten vaaka jälleen pystyyn.
- Työnnä pylväsmaski aivan alas, kunnes se lukittuu kiinni punnitustasolle.

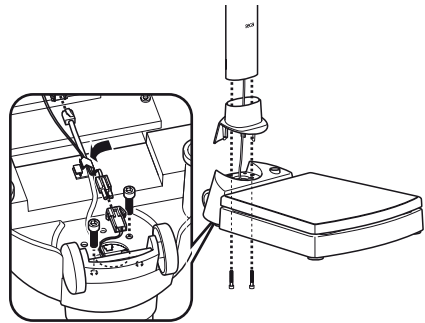

## Käyttövirta

Vaaka käytetään normaalisti paristoilla.

LC-näyttö kuluttaa vähän virtaa - yhdellä paristosarjalla on mahdollista suorittaa 16.000 punnitusta.

- Paina paristolokeron suljin „Battery“-tekstin suuntaan ja käännä kansi auki.
- Liitä kaapeli pariston pidikkeeseen.
- Laita pidi ke paristolokeroon.
- Sulje kansi.

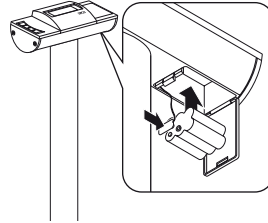

**Huom.: Vaaka on varustettu käytettäväksi seca verkkolaitteella, jota on saatavissa lisävarusteena.**

- Liitäntärasia verkkolaitteelle on pylvään alaosassa.

**Huom.: Verkkolaitetta voidaan käyttää vaakaa tai paristoja vaurioittamatta, vaikka paristot olisivatkin vaa’an sisällä.**

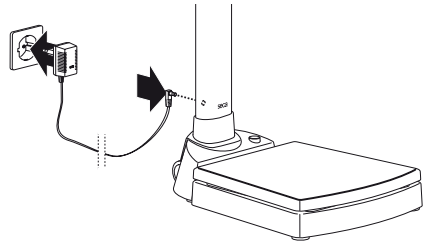

## 4. Vaa’an pystyttäminen ja suuntaaminen

- Aseta vaaka tukevalle alustalle.
- Suuntaa vaaka jalkaruuveja kiertämällä. Rasiatasaimessa olevan ilmakuplan täytyy olla tarkasti ympyrän keskellä.
- Varmista, että vain vaa’an jalat koskettavat lattiaa. Vaaka ei saa tukea mihinkään.

**Tärkeää!**

**Vaa’anpohjan suuntaus täytyy tarkistaa aina paikkaa muutettaessa ja sitä on korjattava tarvittaessa.**

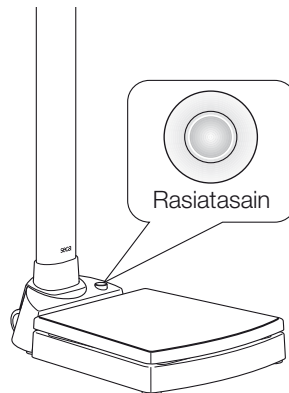



# 5. Käyttö

## Käyttöelementit ja näytöt

Käyttöelementit ja näyttö sijaitsevat näyttöosassa.

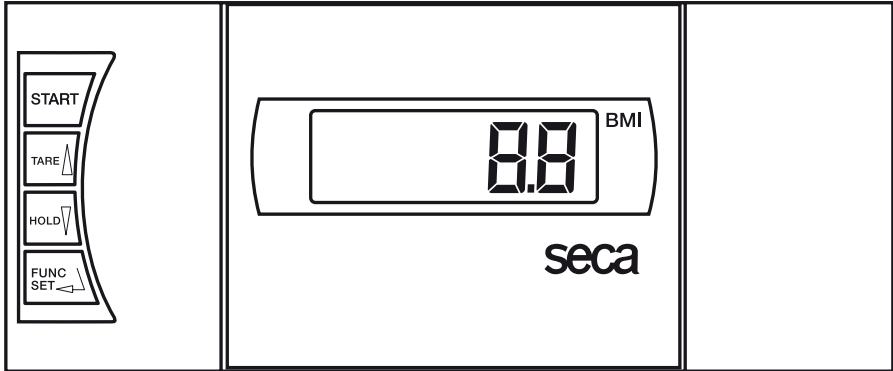

vaa'an kytkeminen päälle ja pois



lyhyt näppäimen painallus  
toimintovalikossa

→ näytön nollaus, taaran aktivointi/deaktivointi  
→ arvon suurentaminen



lyhyt näppäimen painallus  
toimintovalikossa

→ Hold-toiminnon aktivointi/deaktivointi  
→ arvon pienentäminen



BMI-toiminnon aktivointi, vahvistus

## Kalibrointilaskimen sisällön oikeellisuuden tarkastus

Tämä seca-vaaka on kalibroitu. Kalibroinnin saa suorittaa aina vain valtuutetut tahot. Tämän varmistamiseksi vaaka on varustettu kalibrointilaskimella, joka rekisteröi kaikki kalibrointiteknisesti merkitsevien tietojen muutokset. Jos haluat tarkistaa, onko vaaka kalibroitu asianmukaisesti, menettele seuraavasti:

- Kytke vaaka pois päältä, jos se on päällä.
- Pidä jotain näppäintä painettuna ja käynnistä vaaka.

Näytössä vilkkuu muutaman sekunnin ajan kalibrointilaskimen ajankohtainen sisältö.

- Vertaa kalibrointilaskimen näyttöön tulutta sisältöä kalibrointilaskimen merkissä ilmoitettuun lukuun.

Jos kalibrointi on pätevä, molempien numeroiden täytyy olla samat. Jos merkissä ja kalibrointilaskimessa olevat numerot eivät ole samoja, vaaka on kalibroitava uudelleen. Ota yhteys huoltoliikkeeseen tai seca-edustajaan.

Jos jälkikalibrointi osoittautuu tarpeelliseksi, niin yllä olevassa kuvassa olevan seca kalibrointimerkin sijasta käytetään viereistä jälkikalibrointimerkkiä. Tämän merkin varmistaa jälkikalibrointiin valtuutettu henkilö lisäsinetillä. Jälkikalibrointimerkkejä voidaan tilata seca asiakaspalvelusta numerolla 14-05-01-886.



Oikea punnitseminen



## Molempien numeroiden täytyy olla samoja

- Paina käynnistysnäppäintä vaa'an ollessa kuormittamaton.

Näyttöön ilmestyy peräkkäin **SECA**, **88888** ja **00**, minkä jälkeen vaaka on nollautunut automaattisesti ja valmis käyttöön.

- Astu vaa'alle ja seiso liikkumatta.
- Katso punnitustulos digitaalinäytöstä.
- Jos vaa'an kuormitus on yli 250 kg, näyttöön ilmestyy **STOP**.



- Vaaka kytetään pois päältä painamalla uudelleen käynnistysnäppäintä.



## Automaattinen katkaisu/Virransäästömodus

Vaaka tunnistaa automaattisesti, tapahtuuko käyttö akulla vai onko se liitetty sähköverkkoon.

- Akkukäytössä: vaaka kytkeytyy automaattisesti pois päältä 30 sekunnin kuluttua.
- Verkkokäytössä: vaaka kytkeytyy pois päältä vain näppäimistöllä.

## Painonäytön taaroitus (TARE)

Taaratoiminto on hyödyllinen, kun punnittaessa ei haluta ottaa huomioon lisäpainoa.

Menettele seuraavasti:

- Paina käynnistysnäppäintä vaa'an ollessa kuormittamaton.
- Laita ensiksi lisäpaino vaa'alle ja aktivoi taaratoiminto painamalla näppäintä **TARE**. Näyttö nollautuu taas tämän jälkeen. Näytössä näkyy **0.0** ja siihen ilmestyy sitten "NET".
- Vie potilas tämän jälkeen tätä ennen punnitun lisäpainon kanssa vaa'alle. Vaaka näyttää nyt potilaan painon ilman lisäpainoa. Voit suorittaa nyt kuinka monta punnitusta tahansa.
- Taaratoiminto deaktivoidaan painamalla uudelleen näppäintä; vaaka on tällöin taas normaalissa punnituskäyttötilassa ja taara-arvo (lisäpaino) on poistunut.
- Taara-arvo poistuu myös, kun vaaka kytetään pois päältä.



## Painon tallentaminen muistiin (HOLD)

Mitattu paino voidaan saada näyttöön, vaikka vaakaa ei kuormitetaakaan. Näin on mahdollista huolehtia ensiksi jälleen potilaasta, ennen kuin paino kirjoitetaan muistiin.

- Paina **HOLD**-näppäintä vaa'an ollessa kuormitettuna.

Digitaalinäyttöön ilmestyy "HOLD". Arvo pysyy näytössä, kunnes vaaka kytkeytyy automaattisesti pois päältä.

Kolmio, jonka sisässä on huutomerkki, ilmoittaa, että tässä jäädytetyssä näytössä on kysymys lisälaitteesta, joka ei ole kalibroinnin alainen.



- HOLD-toiminto voidaan kytkeä jälleen pois päältä painamalla uudelleen **HOLD**-näppäintä.



Kun vaaka on kuormittamattomana, näyttöön ilmestyy **0.0** tai ajankohtainen paino. „HOLD“-näyttö häviää.

**Huom:**

**HOLD- ja TAARA-toimintoja voidaan käyttää myös samanaikaisesti.**

## Body-Mass-indeksi (BMI)

Body-Mass-indeksi suhteuttaa pituuden ja painon toisiinsa ja toimittaa näin tarkempia tietoja kuin esim. ihannepaino Brocan mukaan. Näyttö ilmoittaa toleranssialueen, joka on terveyden kannalta optimaalinen.

- Paina käynnistysnäppäintä vaa'an ollessa kuormittamaton.

Näyttöön ilmestyy peräkkäin **SECA**, **BBBBB** ja **0.0**. Vaaka on tämän jälkeen automaattisesti nollautunut ja valmis käyttöön.



- Paina **FUNC/SET**-näppäintä. Näytössä näkyy viimeksi syötetty pituus.



- Voit muuttaa arvoa nuolinäppäimillä askeleittain näytön jakoasteikon mukaan.



- Kun oikea arvo on asetettu, paina vielä kerran **FUNC/SET**-näppäintä. BMI-toiminto on tällöin aktivoitu.



- Astu vaa'alle ja seiso liikkumatta.
- Katso BMI-arvo digitaalinäytöstä ja vertaa sitä sivulla 109 oleviin kategorioihin.
- Paina nuolinäppäintä, jos haluat nähdä välillä painon.



- Paina **FUNC/SET**-näppäintä päästäksesi takaisin normaaliin punnituskäyttöön.



- Vaaka kytetään pois päältä painamalla uudelleen käynnistysnäppäintä.



## Aikuisten painoindeksin BMI tulkitseminen:

Vertaa saatua arvoa seuraavassa oleviin painoindeksiluokkiin, jotka vastaavat WHO:n käyttämää luokitusta (2000).

- **BMI alle 18,5:**

Huomio, potilas painaa liian vähän. Anoreksiataipumus on mahdollista. Painon lisääminen on suositeltavaa hyvinvoinnin ja suorituskyvyn lisäämiseksi. Alan lääkärin konsultointi mahdollisesti tarpeen.

- **BMI välillä 18,5 - 24,9:**

Potilas on normaalipainoinen. Hän voi jäädä sellaiseksi.

- **BMI välillä 25 - 30 (lievä lihavuus):**

Potilas on hieman tai keskimääräistä enemmän ylipainoinen. Potilaan tulisi laskea painoaan, jos hänellä on jo jokin sairaus (esim. diabetes, korkea verenpaine, kihti, rasvan aineenvaihduntahäiriöitä).

- **BMI yli 30:**

Painon laskeminen on ehdottomasti tarpeen. Aineenvaihdunta, verenkierto ja luut raskautuvat vähemmän. Suositeltavaa on johdonmukainen dieetti ja toimintaterapia. Alan lääkärin konsultointi mahdollisesti tarpeen.

## 6. Puhdistus

---

Puhdistusta päällyys ja kotelo tarvittaessa talouspesuaineella tai tavanomaisella desinfiointiaineella. Noudata valmistajan antamia ohjeita.

Älä käytä puhdistukseen missään tapauksessa hankaavia tai voimakkaita pesuaineita, spriitä, bensiiniä tms. Tällaiset aineet voivat vahingoittaa korkealaatuista pintaa.

## 7. Mitä tehdä, jos...

---

### ... paino ei tule näyttöön?

- Onko vaaka kytketty päälle?
- Tarkista paristot.
- Onko vaa'an näytön liitoskosketin liitetty oikein?

### ... ennen punnitusta näyttöön ei ilmesty 00?

- Paina uudelleen käynnistyspainiketta – ja vain sen jalat saavat koskettaa lattiaa.

### ... jokin segmentti palaa jatkuvasti tai ei ollenkaan?

- Kyseisessä kohdassa on vika. Ota yhteys huoltoliikkeeseen.

### ... näyttöön tulee ?

- Pariston jännite on heikkenemässä. Paristot tulee vaihtaa lähipäivinä.

### ... näyttöön tulee bAŁŁ ?

- Paristot ovat tyhjiä. Laita sisään uudet paristot.

### ... näyttöön tulee **SEOP?**

- Maksimikuorma on ylitetty.

### ... näyttö vilkkuu?

- Jos olet juuri aktivoinut Hold- tai taaratoiminnon, odota, kunnes vaaka on tunnistanut stabiilina pysyvän painon. Näyttö lakkaa sitten vilkkumasta.
- Jos tätä ennen ei ole aktivoitu mitään toimintoa, poistu vaa'alta ja odota, kunnes näytössä näkyy **0.0**, ja suorita punnitus uudelleen.

### ... näyttöön tulee **LENP?**

- Vaa'an ympäristön lämpötila on liian korkea tai liian alhainen. Pystytä vaaka +10°C - +40°C lämpöiseen ympäristöön. Odota noin 15 minuuttia, kunnes vaaka on sopeutunut ympäristönlämpötilaan ja suorita punnitus uudelleen.

### ... näyttöön tulee **E** ja jokin numero?

- Kytke vaaka pois päältä käynnistysnäppäimestä ja käynnistä uudelleen. Tämän jälkeen vaaka toimii normaalisti.  
Mikäli vaaka ei toimi normaalisti, keskeytä virransyöttö poistamalla paristot vähäksi aikaa. Jos tämäkään toimenpide ei tuota tulosta, ota yhteyts huoltoliikkeeseen.

## 8. Huolto/Kalibrointi

---

Anna vaaka valtuutetun henkilön kalibroitavaksi kansallisten lakimääräysten mukaan. Ensi kalibroinnin vuosiluku on merkitty CE-merkin taakse tyyppikilpeen valtuutetun laitoksen (Hessenin alueen vakausviranomainen) numeron 0109 yläpuolelle. Uudelleenkalibrointi on joka tapauksessa välttämätöntä, jos yksi tai useampi varmistusmerkeistä on rikkoutunut tai kalibrointilaskimen luku ei ole sama kuin pätevässä kalibrointilaskinmerkissä oleva luku (vrt. sivu 106).

Suosittelimme, että vaaka annetaan ennen uudelleenkalibrointia lähimmän huoltoliikkeen huollettavaksi. seca asiakaspalvelu auttaa mielellään tässä asiassa.

### Paristojen vaihto

Jos näyttöön ilmestyy  tai **bAEE** paristot on vaihdettava. Paristoina 6 Mignon-paristoja, tyyppi AA, 1,5 V.

- Paina paristolokeron suljin „Battery“-tekstin suuntaan ja käännä kansi auki.
- Ota pidike paristoiheen ulos.
- Poista käytetyt paristot ja laita uudet paristot pidikkeeseen.

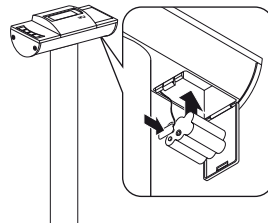

### Kiinnitä huomiota napojen oikeaan järjestykseen.

- Laita paristonpidike paristolokeroon.
- Sulje kansi.

## 9. Tekniset tiedot

---

### Mitat vaaka

|          |                   |
|----------|-------------------|
| Leveys:  | 360 mm / 14.2 ins |
| Korkeus: | 930 mm / 36.6 ins |
| Syvyys:  | 520 mm / 20.5 ins |

### Mitat punnitustaso

|          |                   |
|----------|-------------------|
| Leveys:  | 360 mm / 14.2 ins |
| Korkeus: | 84 mm / 3.3 ins   |
| Syvyys:  | 360 mm / 14.2 ins |

**Numeroiden koko** 20 mm

**Omapaino** n. 16 kg

**Lämpötila-alue** +10 °C – +40 °C

**Paristot** 6 paristoa, tyyppi AA, 1,5 V

**Virtalähde** paristo / verkkokäyttöinen (optionaalisesti)

**Maksimikuorma** 250 kg

**Minimikuorma** 2 kg

**Hienojako** 100 g

**Kalibrointi tuote direktiivie**

**2009/23/EY mukaan** lääketieteellinen kalibrointi, luokka III

**Lääketieteellinen tuote direktiivie**

**93/42/ETY mukaan** luokka I

**Tarkkuus ensi kalibroinnissa**

– 50 kg: ± 50 g

50 kg – 200 kg: ± 100 g

200 kg – 250 kg: ± 150 g

**Toiminnot** Tare, Hold, Body-Mass-indeksi

## 10. Varaosat ja lisävarusteet

---

### Mittasauvat

Materiaali: alumiini, kovaeloksoitu, luistissa lukittuva mittauskieleke

#### Teleskooppimittasauva **seca 220**

seca malli 220-17-14-004:

mitta-alue: 820 - 2000 mm,

jako: 1 mm

seca malli 220-18-14-004

(kaksoisjako):

mitta-alue: 820 - 2000 mm ja

32 1/4 " - 78 3/4 " ,

jako: 1 mm ja 1/8 "

## Käyttövirta

### Mallista riippuva verkkolaite

Pistokeverkkolaite, Euro: 230V~ / 50Hz / 12V= / 150mA

seca nro.: 68-32-10-252

Switchmode-verkkolaite: 100-240V~ / 50-60Hz / 12V= / 0.5A

seca nro.: 68-32-10-265

### Huomio!

Käytä ainoastaan alkuperäisiä seca-verkkopistokelaitteita 9V tai säädetyllä 12 Voltin lähtöjännitteellä. Kaupasta saatavilla olevat verkkolaitteet voivat luovuttaa niille ilmoitettua korkeamman jännitteen ja johtaa siten vaa'an vaurioitumiseen.

## Kalibrointi

### Jälkikalibrointimerkkejä

seca nro.: 14-05-01-886

# 11.Hävitys

---

## Laitteen hävitys



Laitetta ei saa hävittää kotitalousjätteen mukana. Laite on toimitettava asianmukaiseen elektronikkajätteen vastaanottopisteeseen. Noudata käyttömaassa voimassa olevia määräyksiä. Lisätietoja saat asiakaspalvelustamme:

[service@seca.com](mailto:service@seca.com)

## Paristot

Älä heitä käytettyjä paristoja talousjätteisiin. Vie paristot lähimpään keräyspisteeseen. Valitse uusia paristoja ostaessasi ympäristöystävälliset paristot, jotka eivät sisällä elohopaa (Hg), kadmiumia (Cd) eikä lyijyä (Pb).

# 12. Takuu

---

Myönämme puutteista, jotka johtuvat materiaali- tai valmistusvirheistä, kahden vuoden takuun toimitusajankohdasta alkaen. Kaikki liikkuvat osat, kuten esim. paristot, sähköjohdot, verkkolaitteet, akut jne., eivät kuulu takuun piiriin. Takuun piiriin kuuluvat puutteet poistetaan asiakkaalle maksutta esitettäessä ostokuitti. Muita vaatimuksia ei ole mahdollista ottaa huomioon. Edestakaisesta kuljetuksesta syntyvät kulut menevät asiakkaan laskuun, jos laite on muulla kuin asiakkaan paikkakunnalla. Kuljetusvahingoista voidaan esittää

korvausvaatimuksia vain, kun kuljetukseen on käytetty kokonaista alkuperäispakkausta ja tavara on varmistettu ja kiinnitetty pakkaukseen samalla tavalla kuin alkupe- räisessä toimituksessa. Kaikki pakkaus- osat tulee säilyttää tallella tästä syystä.

Takuu ei ole voimassa, jos laitteen avaa henkilö, jota seca ei ole nimenomaisesti valtuuttanut tähän.

Ulkomailla olevia asiakkaita pyydämme kääntymään takuutapauksessa suoraan kyseisen maan myyntiliikkeen puoleen.



# Met certificaat

---

Met seca producten koopt u alleen sinds eeuwen geperfectioneerde techniek maar ook een door overheidsinstanties en de wet beproefde kwaliteit. seca Producten stemmen overeen met de Europese richtlijnen, normen en de nationale wetten. Met seca koopt u toekomst.



De producten in deze gebruiksaanwijzing voldoen aan de eisen van de wet op medische producten, d.w.z. de richtlijn 93/42/EEG van de Raad van de Europese Gemeenschap, die in heel Europa in nationale wetten verankerd is.

Weegschalen die dit symbool dragen zijn in de Europese Gemeenschap in de geneeskunde toegelaten. seca weegschalen met dit symbool voldoen aan de hoge kwalitatieve en technische eisen die aan ijkbare weegschalen worden gesteld.

Weegschalen die dit symbool dragen zijn volgens de precisieklasse III van de EG-richtlijn 2009/23/EG geijkt.

Producten die dit symbool dragen voldoen aan de volgende richtlijnen en normen:

1. Richtlijn 2009/23/EG voor niet-automatische weegschalen
2. Richtlijn 93/42/EEG voor medische producten
3. DIN EN 45501 voor metrologische aspecten van niet-automatische weegschalen.

Ook van officiële zijde wordt de professionaliteit van seca erkend. De TÜV Product Service, de verantwoordelijke instelling voor medische producten verklaart met het certificaat dat seca consequent de strenge wettelijke eisen als fabrikant van medische producten aanhoudt. seca's kwaliteitsbeschermingssysteem omvat de bereiken design, research, productie, verkoop en service van medische weegschalen en meetsystemen.

Seca helpt het milieu.

Het sparen van natuurlijke resources ligt ons aan het hart. Daarom proberen wij, overal waar het zinvol is, verpakkingsmateriaal te sparen. En dat wat overblijft, kan via het duale systeem comfortabel ter plaatse worden verwijderd.

# 1. Hartelijke gefeliciteerd!

---

Met de elektronische personenweegschaal **seca 704** heeft u een zeer nauwkeurig en tegelijkertijd robuust apparaat gekocht.

Sinds meer dan 150 jaar stelt seca haar ervaring ten dienste van de gezondheid en zet als marktaanvoerder in vele landen ter wereld met innovatieve ontwikkelingen voor het wegen en meten telkens nieuwe maatstaven.

De elektronische personenweegschaal **seca 704** wordt volgens de nationale voorschriften hoofdzakelijk in ziekenhuizen, artspraktijken en stationaire verplegingsinrichtingen toegepast.

De weegschaal is een medisch product van de klasse I en werd geijkt overeenkomstig precisieklasse III.

Naast de conventionele bepaling van het gewicht biedt de **seca 704** een verdere functie voor het bepalen van de BMI (body-maat-index). Hiervoor wordt via de bedieningstoetsen de grootte ingevoerd, waarna de bij de gewichtswaarde behorende BMI-waarde wordt weergegeven.

U kunt de **seca 704** op wiertjes verplaatsen en op grond van het geringe stroomverbruik met een set batterijen langdurig mobiel toepassen.

## 2. Veiligheid

---

Voor u de nieuwe weegschaal gebruikt, dient u een weinig tijd te nemen om de volgende veiligheidsinstructies te lezen.

- Neem de aanwijzingen in de gebruiksaanwijzing in acht.
- Bewaar de gebruiksaanwijzing en de hierin aanwezige verklaring van overeenkomst op een veilige plaats.
- U mag de weegschaal niet laten vallen of aan heftige schokken blootstellen.
- Laat het onderhoud en nadjken regelmatig uitvoeren (zie „Onderhoud / herijking“ op bladzijde 122).
- Laat reparaties alleen door geautoriseerde personen uitvoeren.
- Gebruik uitsluitend het aangegeven type batterijen (zie „Vervangen van de batterijen“ op bladzijde 122).
- Let er bij het gebruik van de weegschaal met een adapter op dat de toevoerkabel zo ligt dat men er niet over kan struikelen of achter kan blijven haken.

# 3. Voor u kunt beginnen...

## Uitpakken

Bij de omvang van de levering is het volgende inbegrepen:

- weegplatform
- zuil met displaykop
- Zuilkap
- 2 schroeven
- 1 inbussleutel SW 5
- Batterijhouder met 6 batterijen type Mignon AA 1,5 V
- 1 gebruiksaanwijzing

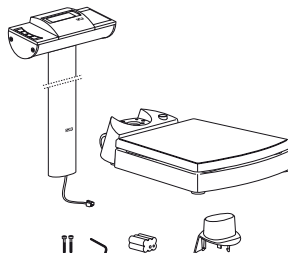

## Montage van de zuil

De zuil met de LCD-display kan in twee posities gemonteerd worden. Daardoor legt u vast, in welke richting het display leesbaar is – naar het standvlak toe of er tegenover.

- Steek de zuilkap op de zuil.
- Plaats de zuil in de gewenste richting in de uitsparing.
- Schroef de zuil aan de onderkant van het weegplatform vast.

Plaats de weegschaal eventueel voorzichtig op de zijkant om de schroeven aan te trekken.

- Verbind de stekker van het elektriciteits snoer, zoals op de afbeelding aangegeven, met de onderkant van de weegschaalplatform.
- Steek de stekker van het indicatiesnoer in de bus aan de onderkant van het weegschaalplatform.
- Bevestig het snoer in de kabelgeleiding.
- Zet de weegschaal vervolgens weer rechtop neer.
- Schuif de zuilplaat helemaal naar beneden tot het op het weegschaalplatform vastklikt.

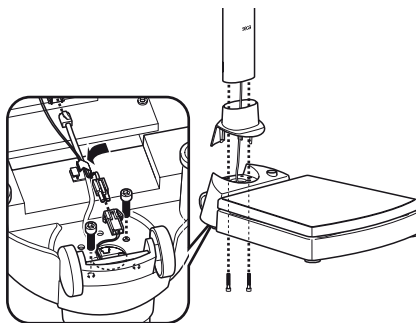

## Stroomtoevoer

De weegschaal wordt in de regel door batterijen van stroom verzorgd.

Het LCD-display heeft een gering stroomverbruik. U kunt met één set batterijen 16.000 x wegen.

- Druk de sluiting van het batterijvak in de richting van het opschrift „Battery“ en klap het deksel open.
- Sluit de kabel aan de houder met batterijen aan.
- Plaats de houder in het batterijvak.
- Sluit het deksel.

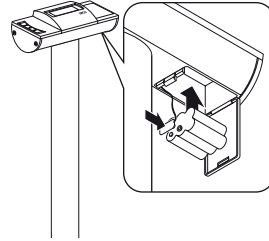

**Opmerking: De weegschaal is voorbereid voor de toepassing met een seca voedingseenheid, die als accessoire verkrijgbaar is.**

- De aansluitbus voor de adapter bevindt zich onder aan de zuil.

**Aanwijzing: de voedingseenheid kan zonder beschadiging van de weegschaal of batterijen ook bij geplaatste batterijen worden gebruikt.**

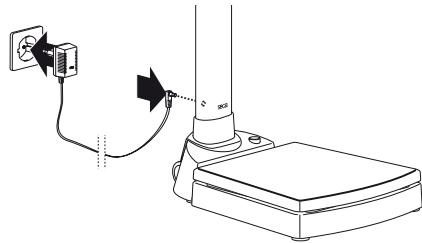

## 4. Weegschaal opstellen en richten

- Plaats de weegschaal op een stevige ondergrond.
- Richt de weegschaal door de voetschroeven te draaien. De luchtbel van de libel moet zich precies in het midden van de cirkel bevinden.
- Let erop dat de weegschaal alleen met de voeten vloercontact heeft. De weegschaal mag op geen enkele plaats op de vloer liggen.

**Belangrijk!**

**Het richten van de bodem van de weegschaal moet bij elke wissel van standplaats gecontroleerd en eventueel gecorrigeerd worden.**

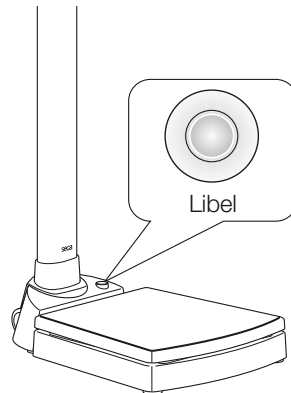

# 5. Bediening

## Bedieningselementen en weergave

De bedieningselementen en het display bevinden zich in het displaygedeelte.

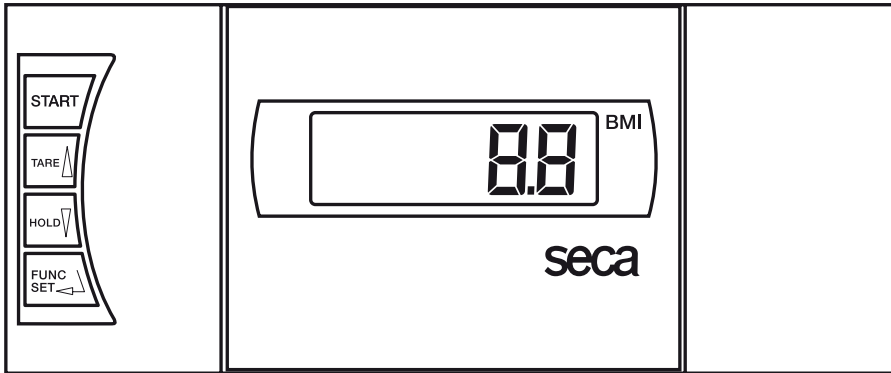

Aan- en uitschakelen van de weegschaal



Korte toetsdruk → display op nul zetten, tarra activeren/deactiveren  
in het functiemenu → waarde verhogen



Korte toetsdruk → hold-functie activeren/deactiveren  
in het functiemenu → waarde reduceren



BMI-functie activeren, bevestiging

## Controle van de correcte inhoud van de ijksteller

Deze seca-weegschaal is geijkt. IJkingen mogen alleen door geautoriseerde instanties plaatsvinden. Om dit te garanderen is de weegschaal met een ijksteller uitgerust, die elke verandering van de ijktechnisch relevante data vasthoudt. Wanneer u wilt controleren of de weegschaal volgens de voorschriften geijkt is, gaat u als volgt te werk:

- Schakel de weegschaal eventueel uit.
- Houd een willekeurige toets ingedrukt en start de weegschaal.

Op het display knippert enkele seconden lang de actuele inhoud van de ijksteller.

- Vergelijk de waarde op het display met het getal dat op het merkteken staat vermeld.

Voor een geldige ijking moeten beide getallen overeenstemmen. Wanneer de waarde op het merkteken en de ijksteller niet overeenstemmen moet een naijking worden uitgevoerd. Neem hiervoor contact op met uw servicepartner of de seca-klantendienst.

Wanneer er nogmaals moet worden geijkt, wordt in plaats van de hierboven afgebeelde ijkmarkering de hiernaast staande markering voor het herijken gebruikt voor het kentekenen van de stand van de ijksteller. Deze markering wordt door de verantwoordelijke persoon voor het herijken met een extra zegel beveiligd. Deze markering kan onder nummer 14-05-01-886 bij de seca klantendienst worden verkregen.

A rectangular button with the word "START" written inside.A rectangular display showing the number "2" in a digital font.

**Beide gecallen moeten overeenstemmen.**



## Correct wegen

- Druk bij onbelaste weegschaal op de starttoets.

Op het display verschijnen achtereenvolgens **SECA**, **BBBBB** en **00**. Daarna is de weegschaal automatisch op nul gezet en bedrijfsklaar.

- Stap op de weegschaal en blijf rustig staan.
- Lees het weegresultaat af op het digitale display.
- Wanneer de weegschaal met meer dan 250 kg wordt belast verschijnt **STOP** op het display.
- Om de weegschaal uit te schakelen, drukt u opnieuw op de starttoets.

A rectangular button with the word "START" written inside.A rectangular display showing the word "STOP" in a digital font.A rectangular button with the word "START" written inside.

## Automatische uitschakeling / stroomspaarfunctie

De weegschaal herkent automatisch of een zuivere accuwerking plaatsvindt of dat deze aan het net is aangesloten.

- Bij accuwerking: automatische uitschakeling na 30 secondes.
- Bij netwerking: uitschakeling alleen via het toetsenbord.

## Gewichtswaegave tarreren (TARE)

De tarrafunctie is handig als een extra gewicht bij het wegen niet moet worden meegerekend.

Ga als volgt te werk:

- Druk bij onbelaste weegschaal op de starttoets.
- Plaats eerst het extra gewicht op de weegschaal en activeer de tarrafunctie door op de **TARE** toets te drukken. Het display wordt weer op nul gezet. In het display verschijnt **00**, de lamp „NET“ brandt.
- Breng nu de patiënt met het eerder gewogen extra gewicht op de weegschaal. De weegschaal toont nu het gewicht van de patiënt zonder extra gewicht. U kunt nu willekeurig vele wegingen uitvoeren.
- Door opnieuw op de toets te drukken wordt de tarrafunctie gedeactiveerd; de weegschaal bevindt zich weer in de normale weegmodus, de tarrawaarde (de waarde van het extra gewicht) is gewist.
- Door het uitschakelen van de weegschaal wordt de tarrawaarde eveneens gewist.

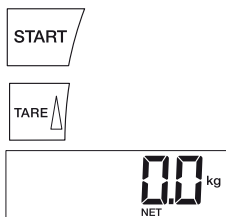

## Opslaan van de gewichtswaarde (HOLD)

De bepaalde gewichtswaarde kan ook na het ontlasten van de weegschaal worden weergegeven. Zodoende is het mogelijk de patiënt eerst verder te verzorgen voor u de gewichtswaarde noteert.

- Druk op de toets **HOLD**, terwijl de weegschaal belast is.



In de digitale weergave verschijnt „HOLD“. De waarde blijft tot de automatische uitschakeling van de hold-functie op het display opgeslagen. Het driehoek met het uitroepteken wijst erop dat er bij deze “bevroren” weergave sprake is van een niet ijkplichtige extra inrichting.

- De HOLD functie kan ook uitgeschakeld worden door opnieuw op de toets **HOLD** te drukken.



In het display verschijnt **0.0** bij onbelaste weegschaal, c.q. de actuele gewichtswaarde. De weergave „HOLD“ verdwijnt.

### Aanwijzing:

**De functies HOLD en TARA kunnen ook gelijktijdig worden gebruikt.**

## Body-Maat-Index (BMI)

De BMI zet de lichaamsgrootte en het lichaamsgewicht in verhouding tot elkaar en maakt zodoende preciezere vermeldingen dan bijv. het ideaalgewicht volgens Broca. Er wordt een tolerantiebereik aangegeven, dat als optimaal voor de gezondheid geldt.

- Druk bij onbelaste weegschaal op de starttoets.



Op het display verschijnen achtereenvolgens **SECA**, **88888** en **0.0**. Daarna is de weegschaal automatisch op nul gezet en bedrijfsklaar.

- Druk op de toets **FUNC/SET**.



Op het display verschijnt de laatste ingevoerde lichaamsgrootte.

- U kunt de waarde met de pijltoetsen volgens de displayindeling veranderen.



- Wanneer de juiste waarde is ingesteld, drukt u nogmaals op de toets **FUNC/SET**. De BMI-functie is nu geactiveerd.



- Stap op de weegschaal en blijf rustig staan.

- Lees de BMI op het digitale display af en vergelijk deze met de categorieën op bladzijde 121.

- Druk op een pijltoets wanneer u de gewichtswaarde kort wilt bekijken.



- Om weer naar het normale weegproces terug te keren, drukt u op de toets **FUNC/SET**.



- Om de weegschaal uit te schakelen, drukt u opnieuw op de starttoets.





## Evaluatie van de Body-Mass-Index voor volwassenen:

Vergelijk de vastgestelde waarde met de onderstaande categorieën, die overeenkomen met de door de WHO, 2000 gebruikte categorieën.

- **BMI onder 18,5:**  
Attentie, de patiënt weegt te weinig. Er kan een tendens tot magerzucht bestaan. Een toename van het gewicht wordt aanbevolen om het welbevinden en prestatievermogen te verbeteren. In geval van twijfel dient een specialist te worden geconsulteerd.
- **BMI tussen 18,5 en 24,9:**  
De patiënt heeft normaal gewicht en kan zo blijven als hij is.
- **BMI tussen 25 en 30 (Präadipositas):**  
De patiënt heeft licht tot matig overgewicht. Hij moet zijn gewicht reduceren, indien er al klachten zijn opgetreden. (bijv. diabetes, hoge bloeddruk, jicht, aandoening van de vetstofwisseling).
- **BMI boven 30:**  
Afvallen is dringend noodzakelijk. Stofwisseling, bloedsomloop en botten worden belast. Een consequent dieet wordt aanbevolen evenals veel beweging en een gedragstherapie. In geval van twijfel dient een specialist te worden geconsulteerd.

## 6. Reiniging

---

Reinig de bekleding en de behuizing desgewenst met een in de handel gebruikelijke huishoudreiniger of desinfecteermiddel. Let op de aanwijzingen van de fabrikant.

Gebruik in geen geval schurende of scherpe reinigingsmiddelen, spiritus, benzine en dergelijke voor de reiniging. Dergelijke middelen kunnen de hoogwaardige oppervlakken beschadigen.

## 7. Wat te doen, wanneer...

---

### ... bij belasting geen gewichtswaarde verschijnt?

- Is de weegschaal ingeschakeld?
- Controleer de batterijen.
- Is het steekcontact voor de verbinding van het display op de weegschaal correct aangesloten?

### ... voor het weegsymbool verschijnt?

- Druk opnieuw op de starttoets – de weegschaal mag daarbij niet belast zijn – en alleen met de voeten de vloer aanraken.

### ... een segment permanent of helemaal niet brandt?

- De betreffende plaats heeft een defect. Informeer de onderhoudsdienst.

### ... de weergave verschijnt?

- De batterijspanning wordt minder. U moet de batterijen in de komende dagen vervangen.

### ... de weergave **ERR** verschijnt?

- De batterijen zijn leeg. Vervang de batterijen door nieuwe.

### ... de weergave **5LOP** verschijnt?

- De hoogste belasting werd overschreden.

### ... de weergave **blinkt**?

- Indien u zojuist de Hold/of Tarrafunctie geactiveerd heeft, dient u te wachten tot de weegschaal een gelijkblijvende gewichtswaarde herkent. De weergave houdt dan op met knipperen.
- Wanneer er geen activering van een functie voorafgegaan is, dient u de weegschaal te ontlasten, te wachten tot **00** wordt weergegeven en vervolgens pas opnieuw te wegen.

### ... de weergave **TEMP** verschijnt?

- De omgevingstemperatuur van de weegschaal is te hoog of te laag. Plaats de weegschaal in een omgeving met een temperatuur tussen +10°C en +40°C. Wacht ongeveer 15 minuten tot de weegschaal zich aan de nieuwe temperatuur heeft aangepast en weeg dan opnieuw.

### ... de weergave **E** een getal verschijnen?

- Schakel de weegschaal via de starttoets uit en start opnieuw. Daarna werkt de weegschaal weer normaal. Indien dit niet het geval is, onderbreekt u de spanningstoevoer door de batterijen kort te verwijderen. Wanneer deze maatregelen ook geen succes heeft, neem dan contact op met de onderhoudsdienst.

## 8. Onderhoud / herijking

---

Laat volgens de nationale voorschriften een herijking door een geautoriseerde persoon uitvoeren. Het jaar van de eerste ijking bevindt zich achter het CE-kenmerk op het typeplaatje boven het nummer van de benoemde instantie 0109 (LJkinstantie in Hessen). Het herijken is in elk geval noodzakelijk wanneer een of meerdere veiligheidsmerken beschadigd zijn of wanneer de inhoud van de ijksteller niet overeenstemt met het getal op de geldige markering voor de ijksteller (vergelijk op bladzijde 118).

Wij adviseren u voor het herijken een onderhoudsbeurt door uw servicepartner in uw nabijheid te laten uitvoeren. Hierbij is de seca klantendienst u graag behulpzaam.

### Vervangen van de batterijen

Wanneer de weergave  of **bAEE** op het display verschijnt, moet u de batterijen vervangen. U heeft 6 mignon-batterijen, type AA, 1,5 V nodig.

- Druk de sluiting van het batterijvak in de richting van het opschrift „Battery“ en klap het deksel open.
- Neem de houder met de batterijen eruit.
- Verwijder de lege batterijen en plaats de nieuwe batterijen in de houder.

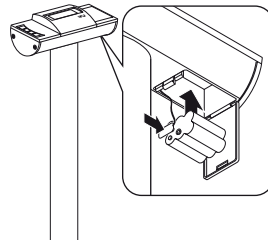

### Let op de juiste poling.

- Plaats de houder met de batterijen in het batterijvak.
- Sluit het deksel

# 9. Technische gegevens

---

## Afmetingen weegschaal

|          |                   |
|----------|-------------------|
| breedte: | 360 mm / 14.2 ins |
| hoogte:  | 930 mm / 36.6 ins |
| diepte:  | 520 mm / 20.5 ins |

## Afmetingen weegplatform

|          |                   |
|----------|-------------------|
| breedte: | 360 mm / 14.2 ins |
| hoogte:  | 84 mm / 3.3 ins   |
| diepte:  | 360 mm / 14.2 ins |

## Grootte van de cijfers

20 mm

## Eigen gewicht

ca. 16 kg

## Temperatuurbereik

+ 10°C tot + 40°C

## Batterijen

6 batterijen, type AA, 1,5 V

## Stroom

batterij / netadapter (optioneel)

## Hoogste belasting

250 kg

## Minimum belasting

2 kg

## Fijne indeling

100 kg

## IJking overeenkomstig Richtlijn

### 2009/23/EG

medisch geijkt, klasse III

## Medisch product overeenkomstig

### Richtlijn 93/42/EEG:

klasse I

## Precisie bij eerste ijking

|                    |         |
|--------------------|---------|
| tot 50 kg:         | ± 50 g  |
| 50 kg tot 200 kg:  | ± 100 g |
| 200 kg tot 250 kg: | ± 150 g |

## Funcities

Tare, hold, body-maat-index

# 10. Reserveonderdelen en accessoires

---

## Meetstaven

Materiaal: Aluminium hard geëloxeerd, schuif met vergrendelbare meet tong

### Telescoop-meetstaaf seca 220

seca model 220-17-14-004:  
meetbereik: 820 – 2000 mm  
indeling 1 mm

seca model 220-18-14-004  
(dubbele indeling):  
meetbereik: 820 - 2000 mm en  
32 1/4 " - 78 3/4 ",  
indeling : 1 mm en 1/8 "

## Stroomtoevoer

### Modelafhankelijke voedingseenheid

stekker voedingseenheid, Euro: 230V~ / 50Hz / 12V= / 150mA

seca nr. 68-32-10-252

Netadapter met schakelmodus: 100-240V~ / 50-60Hz / 12V= / 0.5A

seca nr. 68-32-10-265

### Attentie!

Gebruik uitsluitend originele seca stekkeradapters met 9 V of gemoduleerde 12 Volt uitgangsspanning. Normale adapters kunnen een hogere spanning leveren dan ze aangeven en daardoor de weegschaal beschadigen.

## Herijking

### Ijkmartering

seca nr. 14-05-01-886

# 11. Verwijderen van afval

---

## Verwijderen van het apparaat



Werp het apparaat niet bij het huisvuil weg. Het apparaat moet als elektronicaschroot worden verwijderd. Let op de betreffende nationale voorschriften. Voor nadere informatie kunt u contact opnemen met onze service onder:

**[service@seca.com](mailto:service@seca.com)**

## Batterijen

Werp de lege batterijen niet bij het huisvuil weg. Breng de batterijen naar een overeenkomstige verzamelplaats. Wanneer u nieuwe batterijen koopt, kies dan batterijen die weinig schadelijke stoffen bevatten, en zonder kwikzilver (Hg), cadmium (Cd) en lood (Pb).

# 12. Garantie

---

Voor gebreken, die voortvloeien uit materiaal- of fabricagefouten, geldt een garantieperiode van 2 jaar vanaf de levering. Alle beweeglijke delen zoals bijv. batterijen, kabels, voedingseenheden, accu's enz. zijn hiervan uitgesloten. Gebreken die onder de garantie vallen, worden tegen overdracht van de koopkwitantie kosteloos voor de klant verholpen. Met verdere aanspraken kan geen rekening worden gehouden. Transportkosten voor het zenden en terugsturen gaan ten laste van de klant, wanneer het apparaat zich op een andere plaats bevindt, dan de woonplaats van de klant. Bij transportschade kunnen er alleen garantieaanspraken geldend gemaakt

worden, wanneer voor de transporten de originele verpakking wordt gebruikt en wanneer het artikel hierin volgens de origineel verpakte toestand beveiligd en bevestigd werd. Bewaar daarom alle verpakkingsdelen.

Er bestaat geen aanspraak op garantie wanneer het apparaat door personen wordt geopend die hiervoor niet uitdrukkelijk door seca werden geautoriseerd.

Klanten in het buitenland adviseren wij zich in geval van garantieaanspraken direct tot de verkoper van het desbetreffende land te richten.

# Qualidade garantida

---

Ao comprar produtos da seca não só adquire a tecnologia constantemente aperfeiçoada desde há mais de cem anos, como também uma qualidade comprovada e aprovada por entidades oficiais, legais e institucionais.

Os produtos seca cumprem as directivas e normas europeias, bem como as legislações dos respectivos países. Comprando seca, você adquire o futuro.



Os produtos destas instruções de utilização estão em conformidade com a lei sobre dispositivos médicos, ou seja, com a directiva 93/42/CEE do Conselho da União Europeia, que está vigente em todas as legislações nacionais da Europa.

As balanças com este símbolo foram homologadas pela União Europeia para o âmbito da medicina. As balanças seca com este sinal preenchem os requisitos da mais elevada qualidade e tecnologia, exigidas às balanças calibráveis.

As balanças com este símbolo foram calibradas segundo a classe de precisão III da directiva 2009/23/CE do Conselho.

Os produtos, que tenham aposta esta marcação, cumprem as seguintes directivas e normas:

1. Directiva 2009/23/CE sobre instrumentos de pesagem de funcionamento não automático
2. Directiva 93/42/CEE sobre dispositivos médicos
3. EN 45501 sobre "Aspectos metrológicos de instrumentos de pesagem de funcionamento não automático"

A entidade responsável pelos dispositivos médicos, o TÜV Product Service, atesta com o presente certificado, o cumprimento integral dos mais rigorosos requisitos legais por parte da seca enquanto fabricante de dispositivos médicos. O sistema de garantia da qualidade da seca abrange as áreas do design, do desenvolvimento, da produção, da venda e da manutenção de balanças médicas e de sistemas de medição.

A seca ajuda a preservar o meio ambiente. Preocupamo-nos com os recursos naturais. Por isso, tentamos poupar material de embalagem sempre que seja possível e realizável. E o que é inevitável pode ser eliminado de forma cómoda por via do circuito de reciclagem existente no país de utilização.

# 1. Parabéns!

---

Ao adquirir a balança electrónica **seca 704** você passa a dispor de um aparelho que se distingue pela sua alta precisão e robustez.

Desde há mais de 150 anos que a seca coloca toda a sua experiência ao serviço da saúde, afirmando-se como líder incontestado em vários países pelas inovações que apresenta no domínio da pesagem e da antropometria.

Balança balança eletrônica para adultos **seca 704** foi concebida especialmente a pensar numa utilização, de acordo com as respectivas normas nacionais, em hospitais, consultórios médicos e centros de

saúde. A balança é um dispositivo médico da classe I, estando calibrada de acordo com a classe de precisão III.

Para além da pesagem convencional, a **seca 704** dispõe igualmente de uma função que permite determinar o índice de massa corporal, bastando, para isso, introduzir a altura por meio dos botões de comando. O índice de massa corporal correspondente ao peso é exibido.

A **seca 704** possui rodízios, que lhe conferem mobilidade, e, devido ao baixo consumo, pode ser usada durante muito tempo com o mesmo conjunto de pilhas.

## 2. Segurança

---

Antes de utilizar a sua nova balança de cama e de diálise, dedique um pouco do seu tempo à leitura das seguintes indicações de segurança.

- Respeite as indicações dadas no manual de instruções.
- Guarde cuidadosamente estas instruções de uso e a respectiva declaração de conformidade.
- Nunca deixe cair a balança, nem sujeite a embates violentos.
- Mandar realizar periodicamente trabalhos de manutenção e recalibrações (consulte “Manutenção/Recalibragem” na pág. 134).
- Encarregue dos trabalhos de reparação unicamente pessoas autorizadas.
- Use exclusivamente o tipo de pilhas indicado (consulte “Mudar as pilhas” na pág. 134).
- Sempre que utilizar a balança com um alimentador, assegure-se de que ninguém corre o risco de tropeçar no cabo de alimentação estendido ou de ficar preso nele.

## 3. Antes de começar...

---

### Desembalar

O volume de entrega é composto de:

- Plataforma de pesagem
- Coluna com cabeçote de indicação
- Tampa da coluna
- 2 parafusos
- 1 chave Allen tam. 5
- Suporte para pilhas com 6 pilhas Mignon do tipo AA 1,5 V
- 1 manual de instruções de utilização

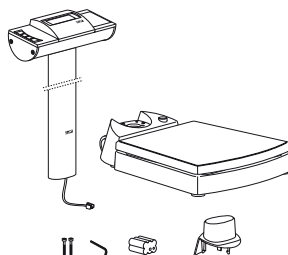

### Montagem da coluna

A coluna com mostrador LCD pode ser montada em duas posições. Deste modo determina de que lado é legível o mostrador, do lado da base de apoio fixo ou do lado oposto.

- Encaixe a tampa na coluna.
- Coloque a coluna do lado desejado no entalhe.

- Aparafuse a coluna à plataforma de pesagem pela parte de baixo.

Se necessário, coloque, cuidadosamente, a balança de lado para que seja mais fácil apertar os parafusos.

- Una, tal como ilustrado, a ficha do cabo de alimentação à parte de baixo da plataforma de pesagem.
- Introduza a ficha do cabo do mostrador na tomada da parte de baixo da plataforma de pesagem.
- Fixe os cabos na respectiva guia.
- Volte a pôr a balança de pé.
- Empurre a tampa da coluna toda para baixo até ficar engatada na plataforma de pesagem.

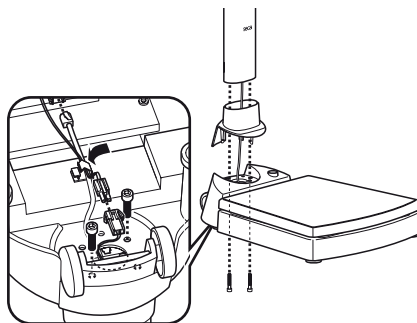

## Alimentação de corrente

Normalmente, a balança funciona a pilhas.

O mostrador de cristais líquidos consome muito pouco - com um único conjunto de pilhas podem efetuar-se 16.000 pesagens.

- Carregue na tampa do compartimento das pilhas no sentido da inscrição "Battery" (pilha) e abra-a.
- Conecte o cabo ao suporte com as pilhas.
- Coloque o suporte dentro do compartimento das pilhas.
- Feche a tampa e ponha a balança na sua posição normal.

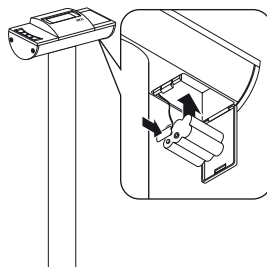

**Nota: A balança está preparada para a utilização com um alimentador seca, que pode ser adquirido como acessório.**

- A tomada de ligação do alimentador de rede está em baixo na coluna.

**Nota: o alimentador de rede pode ser usado sem danificar a balança ou as baterias mesmo se o aparelho tiver baterias.**

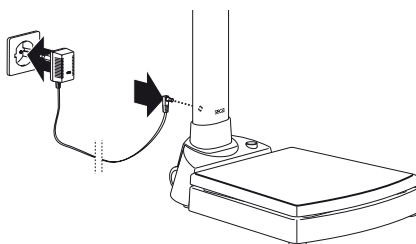

## 4. Instalar e nivelar a balança

- Coloque a balança sobre uma superfície firme.
- Nivele a balança rodando os pés rosca-dos. A bolha de ar tem de estar precisamente no meio do círculo no nível.
- Assegure-se de que apenas os pés da balança ficam em contacto com o chão. A balança não pode ficar apoiada em mais nenhum ponto.

**Importante!**

**De cada vez que se muda a balança de lugar, tem de se verificar se esta fica bem nivelada. Corrigir, se necessário.**

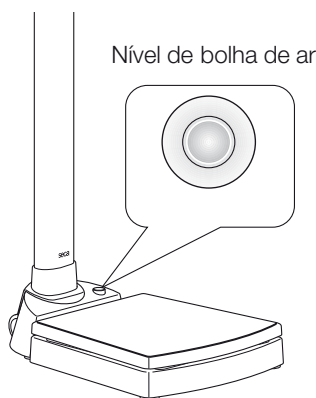





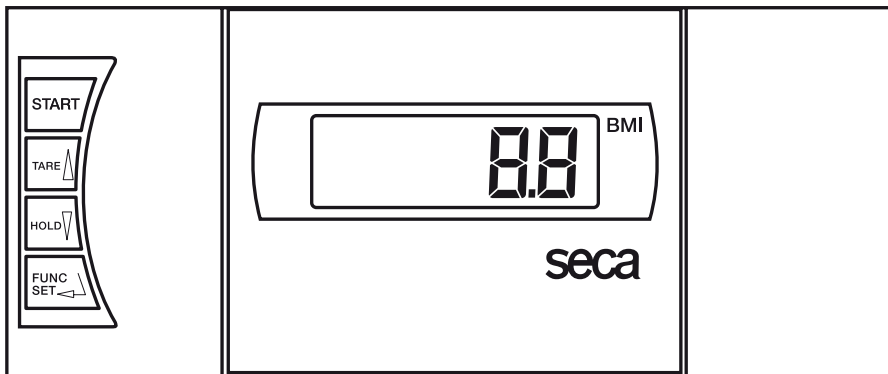

# 5. Operação

## Elementos de comando e mostrador

Os elementos de comando e o mostrador encontram-se junto do visor de indicação.



- |   |   |  |
|---|---|--|
|  | Ligar e desligar a balança                      |  |
|  | Breve pressionar de tecla<br>No menu de funções | → zeramento, ativar/desativar tara<br>→ aumentar valor |
|  | Breve pressionar de tecla<br>No menu de funções | → ativar/desativar a função Hold<br>→ diminuir valor   |
|  | Ativar a função BMI, confirmação                |  |

## Verificar se o conteúdo do contador de calibrações está correto

Esta balança seca está calibrada. As calibrações só podem ser realizadas por organismos devidamente autorizados. Para o garantir, a balança vem equipada com um contador de calibrações que guarda todas as alterações de dados pertinentes em termos de calibração. Se quiser verificar se a balança está bem calibrada, proceda da seguinte forma:

- Desligue, eventualmente, a balança.
- Mantenha qualquer tecla premida e ligue a balança.

No mostrador, pisca, por alguns segundos, o conteúdo atual do contador de calibrações.

- Compare-o com o número indicado na marca do contador de calibrações.

Se o número não coincidir, é preciso proceder a uma recalibração. Informe-se junto do seu agente ou do serviço de assistência técnica seca.

Se for necessário proceder a uma recalibração, em vez da marca do contador de calibrações seca, ilustrada acima, é utilizada a marca de recalibração ilustrada ao lado para identificar a contagem das calibrações. Esta marca será depois protegida por um selo adicional aplicado pela pessoa responsável pelas calibrações. A marca de recalibração pode ser requisitada ao serviço de assistência pós-venda seca mencionando o número 14-05-01-886.



Os dois números têm de coincidir.



## Pesar corretamente

- Prima o tecla de arranque com a balança vazia.

No mostrador aparece, por esta sequência, **SECA**, **88888** e **0.0**. A balança fica assim zerada e operacional.

- Suba para a balança e permaneça imóvel.
- Leia o resultado da pesagem no mostrador digital.
- Se o peso sobre a balança for superior a 250 kg, aparece no mostrador **STOP**.
- Para desligar a balança, volte a carregar na tecla de partida ("Start").



## Desligamento automático/modo econômico

A balança detecta automaticamente se se encontra ligada à rede eléctrica ou se está apenas conectada ao acumulador.

- Modo de funcionamento com pilha: desliga automaticamente passados 30 segundos.
- Alimentação a partir da rede: só é possível desligar através do teclado.

## Tarar a indicação do peso (TARE)

A função de taragem é necessária quando se pretende descartar um determinado peso adicional.

Proceda da seguinte forma:

- Prima o tecla de arranque com a balança vazia.
- Indique o peso adicional na balança e ative a função de taragem, carregando na tecla **TARE**. A indicação é reposta a zero. No display surge **00** e a indicação "NET".
- Leve o paciente para a balança com o peso adicional previamente apurado. A balança mostra o peso do paciente sem a carga adicional. Pode efectuar agora todas as pesagens que quiser.
- Para desactivar a função de taragem, carregue na tecla **TARE**; a balança retoma o modo de pesagem normal e o valor da tara (isto é, do peso adicional) apaga-se.
- O valor da tara também se apaga desligando a balança.



## Memorizar o peso (HOLD)

O peso apurado pode continuar sendo exibido mesmo depois de abandonar a balança. Dessa forma, é possível voltar acomodar primeiro o doente e só depois anotar o peso.

- Carregue por instantes na tecla **HOLD**, enquanto a balança está com carga.

No mostrador digital aparece "HOLD". O valor permanece no mostrador até ao desligamento automático da função HOLD.

O triângulo com o ponto de exclamação chama a atenção para o fato de o indicador parado ("freeze") não ser um dispositivo complementar sujeito a verificação.



- A função HOLD pode ser desligada carregando novamente na tecla **HOLD**.  
Se a balança não estiver carregada, aparece no mostrador **0.0** ou o peso atual. A indicação "HOLD" desaparece.



**Nota:**

**As funções HOLD e TARA podem também ser usadas em simultâneo.**

## Índice de massa corporal (BMI)

O índice de massa corporal relaciona a altura com o peso, permitindo, assim, a obtenção de dados precisos, como seja, o peso ideal segundo Broca. É dada uma faixa de tolerância aceita como ótima para a saúde.

- Prima o tecla de arranque com a balança vazia.

No mostrador aparece, por esta seqüência, **SECA**, **88888** e **0.0**. De seguida, a balança volta a zero e fica operacional.



- Carregue na tecla **FUNC/SET**.  
No mostrador pode ver a última altura introduzida.



- Com as teclas de seta pode alterar o valor em etapas de acordo com a divisão do mostrador.



- Quando estiver ajustado o valor correto, volte a pressionar a tecla **FUNC/SET**. A função BMI fica então ativada.



- Suba para a balança e permaneça imóvel.

- Leia o BMI no mostrador digital e compare-o com as categorias mencionadas a pág. 133.

- Pressione as teclas de seta se desejar dar uma olhada no peso.



- Para voltar ao modo de pesagem normal, carregue na tecla **FUNC/SET**.



- Para desligar a balança, volte a carregar na tecla de partida ("Start").



## Avaliação do índice de massa corporal para adultos:

Compare o valor apurado com as categorias indicadas em baixo, que correspondem às utilizadas pela OMS em 2000.

- **BMI inferior a 18,5:**

Atenção! O paciente pesa muito pouco. Podemos estar perante um caso de anorexia nervosa. É aconselhável um aumento de peso para melhorar o bem-estar e a capacidade física. Em caso de dúvida, é aconselhável consultar um médico da especialidade.

- **BMI entre 18,5 e 24,9:**

O paciente tem o peso normal. Deve manter-se assim.

- **BMI entre 25 e 30 (Pré-obesidade):**

O paciente tem um ligeiro/médio excesso de peso. Deve perder peso se padecer já de alguma doença (por ex.: diabetes, tensão alta, gota, perturbações do metabolismo lipídico).

- **BMI acima de 30:**

É urgente perder peso! O metabolismo, a circulação e os ossos estão em sobreesforço. Aconselha-se uma dieta rigorosa, muito exercício físico e autocontrolo. Em caso de dúvida, é aconselhável consultar um médico da especialidade.

## 6. Limpeza

---

Limpe o revestimento e a caixa sempre que for preciso, usando um detergente doméstico ou um desinfetante normal. Observe as instruções do fabricante.

Nunca limpe com produtos abrasivos ou cáusticos, álcool, benzina ou semelhantes. Tais produtos podem danificar a superfície.

## 7. O que fazer quando...

---

### ... não aparece a indicação do peso?

- A balança está ligada?
- Verifique as pilhas.
- O contacto de encaixe para ligar o mostrador está correctamente conectado à balança?

### ... não aparece antes da pesagem?

- Prima novamente o botão de arranque – a balança não pode ter, nessa altura, nenhum peso em cima – e só pode tocar no chão com os pés.

### ... um segmento não se mantém aceso ou não acende?

- Existe provavelmente uma anomalia no ponto correspondente do sistema. Informe o serviço de assistência técnica.

### ... aparece a indicação ?

- A tensão fornecida pelas pilhas está a diminuir. Substitua-as nos próximos dias.

### ... aparece a indicação ?

- As pilhas estão descarregadas. Substitua-as por pilhas novas.

### ... aparece a indicação **STOP**?

- A carga máxima foi ultrapassada.

### ... o indicador pisca?

- Se já ativou a função Hold ou Tara, por favor aguarde um pouco, até a balança reconhecer um peso estável. O indicador deixa então de piscar.
- Se não tiver ativado previamente qualquer função, retire a carga da balança e espere até aparecer **0.0** e repita depois a pesagem.

### ... aparece a indicação **TEMP** ?

- A temperatura ambiente é demasiado alta ou demasiado baixa. Coloque a balança num ambiente entre os 10°C e 40°C. Deixe passar 15 minutos para a balança se adaptar à nova temperatura e volte a pesar.

### ... aparece a indicação **E** e um número?

- Desligue a balança pela tecla de partida (“Start”) e volte a ligá-la. A balança volta a trabalhar normalmente.  
Se isso não acontecer, interrompa a alimentação de tensão, retirando as pilhas por instantes. Se, mesmo assim, não resultar, informe o serviço de assistência técnica.

## 8. Manutenção/Recalibragem

---

Mande efectuar uma recalibração, conforme as disposições nacionais em vigor, por pessoal autorizado. O ano da primeira calibração encontra-se a seguir à marcação CE na placa de características por cima do número 0109 (Hessische Eichdirektion – Instituto de metrologia de Hessen). Uma recalibração é sempre necessária quando uma ou mais marcas de segurança estão danificadas ou o índice do contador de calibrações não corresponde ao número da marca do contador de calibrações válida (comparar a pág. 130). Aconselhamos que, antes da recalibração, mande efectuar uma manutenção pelo seu serviço de pós-venda mais próximo. Neste caso, o serviço de assistência pós-venda da seca tem todo o prazer em ajudá-lo.

### Mudar as pilhas

Quando aparece a indicação  ou **BATT** no mostrador, está na hora de mudar as pilhas. Precisa de 6 pilhas pequenas, do tipo AA, 1,5 Volt.

- Carregue na tampa do compartimento das pilhas no sentido da inscrição “Battery” (pilha) e abra-a.
- Retire o suporte junto com as pilhas.
- Tire as pilhas gastas e coloque as novas no suporte.

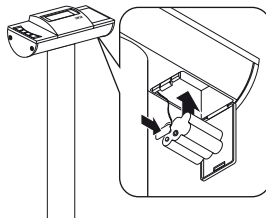

### Não troque os pólos das pilhas.

- Coloque o suporte e as pilhas dentro do compartimento das pilhas.
- Feche a tampa.

## 9. Dados técnicos

---

### Dimensões balança

|               |                   |
|---------------|-------------------|
| Largura:      | 360 mm / 14.2 ins |
| Altura:       | 930 mm / 36.6 ins |
| Profundidade: | 520 mm / 20.5 ins |

### Dimensões plataforma de pesagem

|               |                   |
|---------------|-------------------|
| Largura:      | 360 mm / 14.2 ins |
| Altura:       | 84 mm / 3.3 ins   |
| Profundidade: | 360 mm / 14.2 ins |

**Tamanho dos dígitos:** 20 mm

**Peso próprio** aprox. 16 kg

**Faixa de temperatura** +10°C a +40°C

**Pilhas** 6 pilhas, do tipo AA, 1,5 Volt

**Alimentação de corrente** pilhas / alimentador (opcional)

**Carga máxima** 250 kg

**Carga mínima** 2 kg

**Divisão mínima** 100 g

**Calibração, segundo a diretiva europeia 2009/23/CE** calibrado para fins médicos, classe III

**Dispositivo médico, segundo a diretiva europeia 93/42/CEE** Classe I

### Exatidão aquando da primeira calibração

Até 50 kg: ± 50 g

50 kg a 200 kg: ± 100 g

200 kg a 250 kg: ± 150 g

**Funções** tare, hold, índice da massa corporal

## 10. Peças sobressalentes e acessórios

---

### Réguas

Material: alumínio com anodização dura, cursor com regueta entalhada

#### Régua telescópica de medição seca 220

Modelo seca 220-17-14-004:

Faixa de medição: 820-2000 mm,

Divisão: 1 mm

Modelo seca 220-18-14-004

(duas divisões):

Faixa de medição: 820-2000 mm e  
32 1/4" – 78 3/4"

Divisão: 1 mm e 1/8"

## Alimentação de corrente

### Alimentador de rede dependente do modelo

alimentador de ficha de rede, Euro: 230V~ / 50Hz / 12V= / 150mA

Nº da seca: 68-32-10-252

Alimentador com função de transformador: 100-240V~ / 50-60Hz / 12V= / 0.5A

Nº da seca: 68-32-10-265

### Atenção!

Utilize apenas alimentadores originais da marca seca com 9 V ou 12 V de tensão de saída regulada. Os alimentadores de outras marcas, que se encontram à venda, podem fornecer valores de tensão superiores ao que está estipulado e provocar, assim, danos na balança.

## Recalibragem

Marca de recalibração

Nº da seca: 14-05-01-886

# 11. Eliminação

---

## Eliminação do aparelho



Não elimine o aparelho juntamente com o lixo doméstico. O aparelho tem de ser eliminado de forma adequada como sucata electrónica. Respeite as respectivas regulamentações nacionais. Para mais informações, entre em contacto com o nosso serviço de assistência técnica através de:

[service@seca.com](mailto:service@seca.com)

## Pilhas

Não deite fora as pilhas usadas junto com o lixo doméstico. Use os pontos de recolha colocados à disposição para esse fim. Da próxima vez que comprar pilhas, prefira as mais ecológicas sem mercúrio (Hg), cádmio (Cd) ou chumbo (Pb).

# 12. Garantia

---

A garantia para falhas decorrentes de defeito do material ou de fabrico é de dois anos, a partir da data do fornecimento. Excluem-se todas as partes móveis, como sejam pilhas, cabos, alimentadores, acumuladores, etc.. As falhas abrangidas pela garantia serão corrigidas gratuitamente mediante a apresentação do talão de compra. Não serão tidas em conta outras reclamações. Os custos de transporte de e para as instalações do cliente, caso se aplique, ficará a cargo do cliente. No caso de danos de transporte, a garantia só se aplica se tiver sido utilizada a

embalagem original completa para acondicionar a mercadoria, de forma bem imobilizada e fixa, tal como se encontrava originalmente. Por este motivo, guarde todos os componentes da embalagem.

A garantia cessa se o aparelho tiver sido aberto por pessoas não expressamente autorizadas, pela seca, para o efeito.

Solicitamos aos nossos clientes de fora da Alemanha que, caso tenham direito à garantia, se dirijam directamente ao revendedor do país onde se encontram.



# Με όλες τις εγγυήσεις

Όταν αγοράζετε προϊόντα της εταιρείας seca, δεν αγοράζετε μόνο τεχνολογία, η οποία είναι δοκιμασμένη πάνω από έναν αιώνα, αλλά και εγγυημένη ποιότητα, την οποία πιστοποιούν κρατικές υπηρεσίες και ινστιτούτα.

Τα προϊόντα seca ανταποκρίνονται στις ευρωπαϊκές οδηγίες, πρότυπα και εθνικούς νόμους. Όταν αγοράζετε προϊόντα seca, αγοράζετε το μέλλον.



Τα προϊόντα που αναφέρονται στις παρούσες οδηγίες χειρισμού ανταποκρίνονται στο νόμο περί ιατρικών προϊόντων, δηλ. στην Οδηγία 93/42/ΕΟΚ του Συμβουλίου της Ευρωπαϊκής Κοινότητας, η οποία είναι προσκολλημένη σε ολόκληρη την Ευρώπη σε εθνικούς νόμους.



Ζυγαριές, οι οποίες φέρουν αυτό το σήμα, έχουν εγκριθεί εντός της Ευρωπαϊκής Κοινότητας ως ζυγαριές στον ιατρικό τομέα. Οι ζυγαριές seca που φέρουν το σήμα αυτό, εκπληρώνουν τις υψηλές ποιοτικές και τεχνικές απαιτήσεις, στις οποίες πρέπει να ανταποκρίνονται οι ζυγαριές με δυνατότητα βαθμονόμησης.



Ζυγαριές, οι οποίες φέρουν αυτό το σήμα, έχουν βαθμονομηθεί σύμφωνα με την κατηγορία ακριβείας III της Οδηγίας της ΕΟΚ 2009/23/ΕΚ.



Προϊόντα που φέρουν αυτό το σήμα, εκπληρώνουν τις ακόλουθες οδηγίες και προδιαγραφές:

1. Οδηγία 2009/23/ΕΚ περί μη αυτόματων ζυγαριών
2. Οδηγία 93/42/ΕΟΚ περί ιατρικών προϊόντων
3. DIN EN 45501 περί μετρολογικών απόψεων μη αυτόματων ζυγαριών



Η επαγγελματική ευσυνειδησία της εταιρείας seca αναγνωρίζεται και από επίσημη υπηρεσία. Η Αρμόδια Υπηρεσία Τεχνικού Ελέγχου ιατρικών προϊόντων επιβεβαιώνει με το Πιστοποιητικό ότι η εταιρεία seca τηρεί με συνέπεια τις αυστηρότερες νομικές απαιτήσεις ως κατασκευαστής ιατρικών προϊόντων. Το Σύστημα Διασφάλισης Ποιότητας της εταιρείας seca περιλαμβάνει τους τομείς Σχεδιασμός, Εξέλιξη, Παραγωγή, Διάθεση και Σέρβις ιατρικών συσκευών και συστημάτων μέτρησης.

Η seca βοηθάει το περιβάλλον.



Η οικονομία φυσικών αποθεμάτων, αποτελεί πρώτιστο σκοπό μας. Για το λόγο αυτό προσπαθούμε να κάνουμε οικονομία υλικού συσκευασίας εκεί όπου επιβάλλεται για περιβαλλοντολογικούς λόγους. Και ό,τι παραμένει υπόλοιπο, μπορεί να αποσυρθεί επιτόπου στο Σύστημα Ανακύκλωσης.

# 1. Τα θερμά μας συγχαρητήρια!

---

Με την ηλεκτρονική ζυγαριά **seca 704** αποκτήσατε μία συσκευή που είναι ταυτόχρονα ανθεκτική και προσφέρει ζυγίσματα υψηλής ακριβείας.

Εδώ και 150 χρόνια η εταιρεία **seca** προσφέρει την πείρα της στις υπηρεσίες της υγείας και θέτει πάντα ως πρωτοπόρος εταιρεία στις αγορές πολλών χωρών του κόσμου νέα μέτρα σύγκρισης με τις νεωτεριστικές τις και πρωτότυπες εξελίξεις στον τομέα ζυγαριών και οργάνων μέτρησης.

Η ηλεκτρονική ζυγαριά **seca 704** έχει σχεδιαστεί σύμφωνα με τις εθνικές προδιαγραφές ειδικά για τη χρήση σε νοσοκομεία, ιατρεία και ιδρύματα περιθαλψής.

Η ζυγαριά είναι ένα ιατρικό προϊόν της κατηγορίας I και έχει βαθμονομηθεί σύμφωνα με την κατηγορία ακριβείας III.

Παράλληλα με το συνηθισμένο προσδιορισμό βάρους η ηλεκτρονική ζυγαριά **seca 704** διαθέτει μία επιπλέον λειτουργία για την εξακρίβωση του Δείκτη Βάρους και Υψους. Με τη βοήθεια του πληκτρολογίου πληκτρολογείτε το ύψος και η ζυγαριά εξακριβώνει τον Δείκτη Βάρους και Υψους.

Η ηλεκτρονική ζυγαριά **seca 704** διαθέτει ρόδες μεταφοράς και λόγω της μικρής κατανάλωσης σε ρεύμα, μπορεί με ένα σετ μπαταριών να χρησιμοποιείται και ως κινητή ζυγαριά για μεγάλο χρονικό διάστημα.

## 2. Ασφάλεια

---

Πριν χρησιμοποιήσετε τη ζυγαριά, σας παρακαλούμε να αφιερώσετε λίγο χρόνο, για να διαβάσετε τις ακόλουθες οδηγίες ασφάλειας.

- Έχετε υπόψη σας τις υποδείξεις στο έντυπο οδηγιών χειρισμού.
- Διαφυλάξτε τις οδηγίες χειρισμού μαζί με τη Δήλωση Συμβατότητας σε ασφαλές μέρος.
- Δεν επιτρέπεται να αφήσετε να πέσει κάτω η ζυγαριά, όπως επίσης δεν επιτρέπεται να την εκθέτετε σε χτυπήματα.
- Κάνετε τακτικά συντήρηση και επαναβαθμονόμηση της ζυγαριάς (βλέπε "Απόσυρση" στη σελίδα 148)
- Να αναθέτετε κάθε επισκευή της ζυγαριάς μόνο σε εξουσιοδοτημένους τεχνικούς.
- Χρησιμοποιείτε αποκλειστικά τον αναφερόμενο τύπο μπαταριών (βλέπε "Αντικατάσταση μπαταρίας" στη σελίδα 146).
- Σε περίπτωση χρήσης της ζυγαριάς με τροφοδοτικό, πρέπει να προσέχετε ώστε το καλώδιο του τροφοδοτικού να μην αποτελεί κίνδυνο σκοντάμματος.

# 3. Πριν από τη θέση λειτουργίας...

## Εξαγωγή από τη συσκευασία

Στο πακέτο παράδοσης περιέχονται:

- Πλατφόρμα ζυγίσματος
- Κολόνα με κεφαλή ενδείξεων
- Μάσκα κολόνας
- 2 βίδες M6 x 45
- 1 εξαγωνικό κλειδί SW 5
- Θήκη μπαταριών με 6 μπαταρίες τύπου Mignon AA 1,5 V
- 1 Οδηγίες χειρισμού

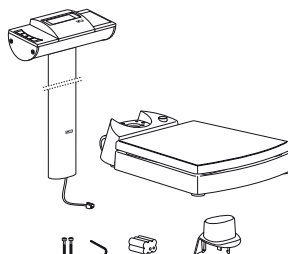

## Συναρμολόγηση της κολόνας

Η κολόνα με την ένδειξη LCD μπορεί να συναρμολογηθεί σε δύο θέσεις. Έτσι καθορίζετε την κατεύθυνση ανάγνωσης της ένδειξης - προς το μέρος της πλατφόρμας ζυγίσματος ή από το άλλο μέρος.

- Εισάγετε τη μάσκα κολόνας στην κολόνα.
- Τοποθετήστε την κολόνα στην επιθυμητή θέση στο προβλεπόμενο άνοιγμα.
- Βιδώστε την κολόνα από κάτω με την πλατφόρμα ζυγίσματος.

Για καλύτερο σφίξιμο των βιδών γυρίστε τη ζυγαριά λίγο προς τα πλάγια.

- Συνδέστε όπως φαίνεται στην απεικόνιση τα βύσματα του καλωδίου ηλεκτρικής τροφοδοσίας στην κάτω πλευρά της πλατφόρμας ζυγίσματος.
- Εμβυσματώστε το βύσμα του καλωδίου ένδειξης στην υποδοχή στην κάτω πλευρά της πλατφόρμας ζυγίσματος.
- Στερεώστε τα καλώδια στον οδηγό καλωδίων.
- Τοποθετήστε πάλι τη ζυγαριά σε όρθια θέση.
- Ωθήστε τη μάσκα κολόνας τελείως προς τα κάτω, έως ότου ασφαλίσει στην πλατφόρμα ζυγίσματος.

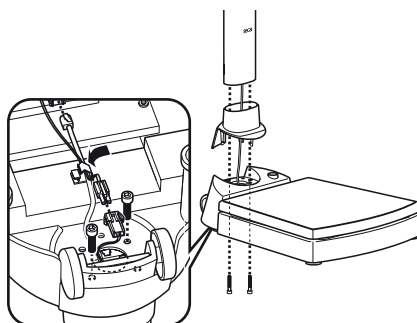

## Τροφοδοσία ρεύματος

Η τροφοδοσία ρεύματος της ζυγαριάς γίνεται συνήθως μέσω μπαταριών.

Η ένδειξη υγρού κρυστάλλου καταναλώνει ελάχιστο ρεύμα - με ένα σετ μπαταριών μπορούν να πραγματοποιηθούν 16.000 ζυγίσματα.

- Πιέστε το κλείστρο της θήκης μπαταριών προς την κατεύθυνση της επιγραφής "Battery" και ανοίξτε το καπάκι.
- Συνδέστε το καλώδιο στη θήκη με τις μπαταρίες.
- Τοποθετήστε τη θήκη στην υποδοχή μπαταριών.
- Κλείστε το καπάκι.

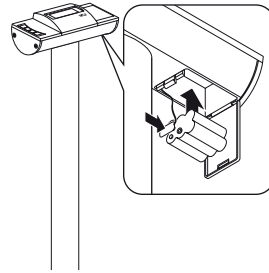

**Υπόδειξη:** Η ζυγαριά έχει προετοιμαστεί για να λειτουργεί με τροφοδοτικό της seca, το οποίο μπορείτε να προμηθευτείτε ως αξεσουάρ.

- Η υποδοχή σύνδεσης για το τροφοδοτικό βρίσκεται κάτω στην κολόνα.

**Υπόδειξη:** Το τροφοδοτικό μπορεί να χρησιμοποιηθεί χωρίς βλάβη της ζυγαριάς ή των μπαταριών πίσης και μ τοποθετημένες τις μπαταρίες.

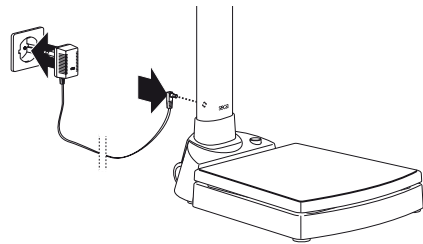

## 4. Τοποθέτηση και ρύθμιση της ζυγαριάς

- Τοποθετήστε τη ζυγαριά σε σταθερή επιφάνεια.
- Ευθυγραμμίστε τη ζυγαριά στρέφοντας ανάλογα τις βίδες των ποδιών. Η φυσαλλίδα της αεροστάθμης πρέπει να βρίσκεται ακριβώς στο κέντρο του κύκλου.
- Προσέχετε ώστε η ζυγαριά να έρχεται σε επαφή με το δάπεδο μόνο με τα πόδια της. Η ζυγαριά δεν επιτρέπεται να στηρίζεται πουθενά.

**Προσοχή!**

Η ευθυγράμμιση της πλαφόρμας ζυγίσματος πρέπει να ελέγχεται μετά από κάθε αλλαγή της θέσης τοποθέτησης και ενδεχομένως να διορθώνεται.



# 5. Χειρισμός

## Στοιχεία χειρισμού και ενδείξεις

Τα στοιχεία χειρισμού και η οθόνη βρίσκονται στο πλαίσιο ενδείξεων.

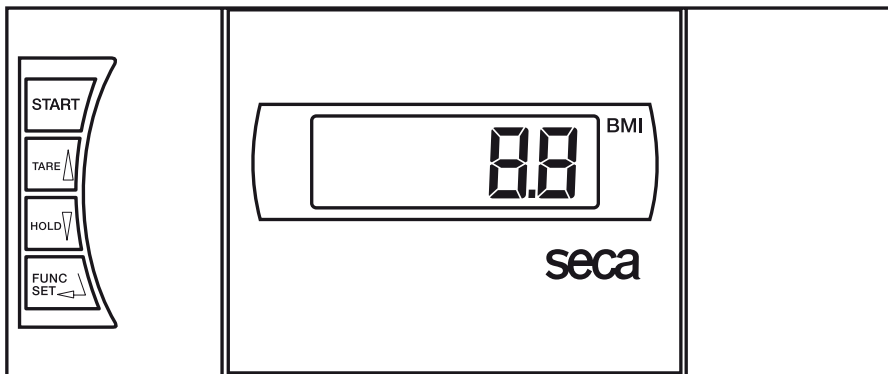

Ενεργοποίηση και απενεργοποίηση της ζυγαριάς



βραχύ πάτημα πλήκτρου → ρύθμιση ένδειξης στο μηδέν, ενεργοποίηση/  
στο μενού λειτουργίας → απενεργοποίηση λειτουργίας απόβαρου (Tara)  
→ αύξηση τιμής



βραχύ πάτημα πλήκτρου → ενεργοποίηση/απενεργοποίηση λειτουργίας  
στο μενού λειτουργίας → μνήμης (Hold)  
→ μείωση τιμής



Ενεργοποίηση λειτουργίας ΔBY, πιββαίωση

## Ελεγχος σωστού περιεχομένου του μετρητή βαθμονόμησης

Αυτή η ζυγαριά seca είναι βαθμονομημένη: Οι βαθμονομήσεις επιτρέπεται να εκτελούνται μόνο από εξουσιοδοτημένο προσωπικό. Προς διασφάλιση αυτού, η ζυγαριά διαθέτει μετρητή βαθμονόμησης, ο οποίος καταγράφει κάθε αλλαγή των σημαντικών βαθμονομοτεχνικών δεδομένων. Εάν επιθυμείτε να ελέγξετε αν έγινε σωστή βαθμονόμηση της ζυγαριάς, ακολουθήστε την εξής διαδικασία:

- Απενεργοποιήστε εν ανάγκη τη ζυγαριά.
- Κρατήστε πατημένο ένα οποιοδήποτε πλήκτρο και κάνετε εκκίνηση της ζυγαριάς.

Στην οθόνη αναβοσβήνει για λίγα δευτερόλεπτα το επίκαιρο περιεχόμενο του μετρητή βαθμονόμησης.

- Συγκρίνετε το δεδομένο περιεχόμενο του μετρητή βαθμονόμησης με το δεδομένο αριθμό στο δείκτη του μετρητή βαθμονόμησης.

Για μία έγκυρη βαθμονόμηση πρέπει να υπάρχει συμφωνία μεταξύ των δύο τιμών. Εάν δεν υπάρχει συμφωνία μεταξύ δείκτη και μετρητή βαθμονόμησης, πρέπει να γίνει επαναβαθμονόμηση. Απευθυνθείτε στον αντιπρόσωπο σέρβις ή στην υπηρεσία εξυπηρέτησης πελατών της seca.

Σε περίπτωση που είναι απαραίτητο να γίνει νέα βαθμονόμηση, τότε αντί για την ανωτέρω εικονιζόμενη ετικέτα βαθμονόμησης seca χρησιμοποιείται η παραπλεύρως ετικέτα επαναβαθμονόμησης προς χαρακτηρισμό της κατάστασης του μετρητή βαθμονόμησης. Η ετικέτα αυτή ασφαλιζεται από το άτομο που είναι αρμόδιο για τη βαθμονόμηση με επιπλέον σφραγίδα. Την ετικέτα επαναβαθμονόμησης μπορείτε να την προμηθευτείτε από την υπηρεσία εξυπηρέτησης πελατών της seca με αριθμό παραγγελίας 14-05-01-886.



START



2



seca  
2

Και οι δύο αριθμοί πρέπει να συμφωνούν μεταξύ τους.



Calibration No.  
3  
control seal

## Σωστό ζύγισμα

- Με άφορη ζυγαριά πιέστε το πλήκτρο εκκίνησης.

Στην ένδειξη εμφανίζονται αλληπαλάλλα **SECA**, **888888** και **0.0**. Αμέσως μετά η ζυγαριά ρυθμίζεται στο μηδέν και είναι έτοιμη για λειτουργία.

- Διαβάστε το αποτέλεσμα ζυγίσματος από την ψηφιακή ένδειξη.
- Ανεβείτε στη ζυγαριά και παραμείνετε σε ήρεμη στάση.



START

- Σε περίπτωση επιβάρυνσης της ζυγαριάς πάνω από 250 kg εμφανίζεται στην οθόνη **STOP**.
- Για να απενεργοποιήσετε τη ζυγαριά πιέστε πάλι το πλήκτρο εκκίνησης.



## Αυτόματη απενεργοποίηση/οικονομική λειτουργία

Η ζυγαριά αναγνωρίζει αυτόματα αν πρόκειται για λειτουργία μόνο με συσσωρευτές/μπαταρίες ή αν είναι συνδεδεμένη στο ηλεκτρικό δίκτυο.

- Σε λειτουργία συσσωρευτών: αυτόματη απενεργοποίηση 30 δευτερόλεπτα μετά από την τελευταία χρήση.
- Σε λειτουργία δικτύου: απενεργοποίηση μόνο μέσω πληκτρολογίου.

## Ρύθμιση απόβαρου στην ένδειξη βάρους (TARE)

Η λειτουργία απόβαρου είναι χρήσιμη όταν δεν πρέπει να ληφθεί υπόψη ένα πρόσθετο βάρος κατά το ζύγισμα.

Ενεργήστε ως εξής:

- Με άφορτη ζυγαριά πιέστε το πλήκτρο εκκίνησης.
- Τοποθετήστε πρώτα στη ζυγαριά το πρόσθετο βάρος, και ενεργοποιήστε τη λειτουργία απόβαρου (Tara) πιέζοντας το πλήκτρο **TARE**. Η ένδειξη θα επιστρέψει στο μηδέν. Στην οθόνη εμφανίζεται **0.0**. Εμφανίζεται η ένδειξη "NET".
- Περάστε τώρα τον ασθενή με το προηγούμενος ζυγισμένο πρόσθετο βάρος στη ζυγαριά. Η ζυγαριά δείχνει τώρα το βάρος του ασθενούς χωρίς πρόσθετο φορτίο. Τώρα μπορείτε να προβείτε σε όσα ζυγίσματα θέλετε.
- Πιέζοντας εκ νέου για κάποιο χρονικό διάστημα το πλήκτρο απενεργοποιείται η λειτουργία απόβαρου (Tara), η ζυγαριά βρίσκεται πάλι στην κανονική λειτουργία ζυγίσματος, η τιμή απόβαρου διαγράφεται.
- Απενεργοποιώντας τη ζυγαριά διαγράφεται επίσης η τιμή απόβαρου.



## Αποθήκευση τις τιμές βάρους (HOLD)

Η εξακριβωθείσα τιμή βάρους μπορεί να παραμείνει στην ένδειξη ακόμα και μετά την εκφόρτωση της ζυγαριάς. Με τον τρόπο αυτό παρέχεται η δυνατότητα περιθάλψης του ασθενή, προτού σημειωθεί η τιμή βάρους.

- Πιέστε για λίγο το πλήκτρο **HOLD**, ενώ είναι φορτωμένη η ζυγαριά.



Στην ψηφιακή ένδειξη εμφανίζεται "HOLD". Η τιμή παραμένει αποθηκευμένη στην ένδειξη, έως την αυτόματη απενεργοποίηση της λειτουργίας διατήρησης (hold function).



Το τρίγωνο με το θαυμαστικό δηλώνει ότι αυτή η αποθηκευμένη ένδειξη είναι ένας επιπλέον εξοπλισμός, για τον οποίο δεν υφίσταται υποχρεωτική βαθμονόμηση.

- Η λειτουργία HOLD μπορεί να απενεργοποιηθεί πιέζοντας πάλι το πλήκτρο **HOLD**.



Στην οθόνη εμφανίζεται **0.0** εάν δεν είναι φορτωμένη η ζυγαριά ή η επίκαιρη τιμή βάρους. Η ένδειξη "HOLD" εξαφανίζεται.

#### Υπόδειξη:

**Οι λειτουργίες HOLD και TARA μπορούν να χρησιμοποιηθούν και ταυτόχρονα.**

## Δείκτης-Βάρους-Ύψους (ΔΒΥ)

Ο Δείκτης-Βάρους-Ύψους φέρει σε σχέση το ύψος ενός ατόμου με το βάρος του και παρέχει έτσι τη δυνατότητα ακριβέστερων στοιχείων π.χ. του ιδανικού βάρους κατά Broca. Εμφανίζεται ένα όριο ανοχής, το οποίο ισχύει ως ιδανικό για την υγεία.

- Με άφορτη ζυγαριά πιέστε το πλήκτρο εκκίνησης.



Στην ένδειξη εμφανίζονται αλληπάλληλα **SECR**, **888888** και **0.0**. Μετά η ζυγαριά ρυθμίζεται στο μηδέν και είναι έτοιμη για λειτουργία.

- Πιέστε το πλήκτρο **FUNC/SET**. Στην οθόνη βλέπετε το ύψος που είχε πληκτρολογηθεί την τελευταία φορά.



- Με τα πλήκτρα βελών μπορείτε να τροποποιήσετε σταδιακά την τιμή ανάλογα με την υποδιαίρεση της ένδειξης.



- Εάν ρυθμιστεί η σωστή τιμή, πιέστε ακόμα μία φορά το πλήκτρο **FUNC/SET**. Η λειτουργία ΔΒΥ έχει πλέον ενεργοποιηθεί.



- Ανεβείτε στη ζυγαριά και μείνετε σε ήρεμη στάση.

- Διαβάστε τον ΔΒΥ στην ψηφιακή ένδειξη και κάνετε σύγκρισή του με τις κατηγορίες στη σελίδα 145.

- Πιέστε ένα πλήκτρο βέλους εάν θέλετε να δείτε για λίγο την τιμή βάρους.



- Για να επανέλθετε πάλι στην κανονική λειτουργία ζυγίσματος, πιέστε το πλήκτρο **FUNC/SET**.



- Για να απενεργοποιήσετε τη ζυγαριά, πιέστε πάλι το πλήκτρο εκκίνησης.





## Αξιολόγηση του Δείκτη-Βάρους-Υψους για ενήλικες:

Κάνετε σύγκριση της εξακριβωθείσας τιμής με τις κατωτέρω αναφερόμενες κατηγορίες, οι οποίες ανταποκρίνονται στις κατηγορίες που χρησιμοποίησε το 2000 η Παγκόσμια Οργάνωση Υγείας (WHO).

- **ΔΒΥ κάτω από 18,5:**  
Προσοχή, ο ασθενής ζυγίζει πολύ λίγο. Ενδεχομένως να υφίσταται τάση για απίσχναση. Συνίσταται αύξηση του βάρους προς βελτίωση της ευεξίας και των επιδόσεων. Σε περίπτωση αμφιβολιών θα πρέπει να γίνει παραπομπή σε ειδικό ιατρό.
- **ΔΒΥ μεταξύ 18,5 και 24,9:**  
Ο ασθενής έχει κανονικό βάρος. Επιτρέπεται να παραμείνει όπως είναι.
- **ΔΒΥ μεταξύ 25 και 30 (Προπαχυσαρκία):**  
Ο ασθενής είναι ελαφρώς έως μετρίως υπέρβαρος. Θα πρέπει να μειώσει το βάρος του, εάν υφίσταται ήδη μία ασθένεια (π.χ. διαβήτης, υπέρταση, ουρική αρθρίτιδα, διαταραχές μεταβολισμού λιπών).
- **ΔΒΥ πάνω από 30:**  
Πρέπει να γίνει επειγόντως μείωση του βάρους. Επιβαρύνονται μεταβολισμός, κυκλοφορικό και κόκκαλα. Συνίσταται συνεπής δίαιτα, πολύ κίνηση και προπόνηση συμπεριφοράς. Σε περίπτωση αμφιβολιών θα πρέπει να γίνει παραπομπή σε ειδικό ιατρό.

## 6. Καθάρισμα

---

Ανάλογα με τις ανάγκες, καθαρίζετε το πλαίσιο και την πλατφόρμα με απορρυπαντικό οικιακής χρήσης ή με ένα συνηθισμένο απολυμαντικό μέσο. Τηρείτε τις οδηγίες του κατασκευαστή. Μην χρησιμοποιείτε ποτέ ισχυρά μέσα καθαρισμού που προκαλούν αμυχές, οινόπνευμα, βενζίνη ή παρόμοια μέσα, διότι μπορεί να καταστρέψουν τις επιφάνειες υψηλής ποιότητας.

## 7. Τι κάνετε εάν...

---

... **δεν εμφανίζεται ένδειξη βάρους;**

- Έχει ενεργοποιηθεί η ζυγαριά;
- Ελέγξτε τις μπαταρίες.
- Έχει γίνει σωστή σύνδεση της επαφής προς την ένδειξη της ζυγαριάς;

... **πριν από το ζύγισμα δεν εμφανίζεται 0,0;**

- Πιέστε εκ νέου το πλήκτρο εκκίνησης – κατά την ενέργεια αυτή δεν επιτρέπεται να είναι επιβαρυσμένη η ζυγαριά και έρχεται σε επαφή με το δάπεδο μόνο με τα πόδια της .

... **παραμένει συνέχεια αναμμένο ένα στοιχείο ή δεν ανάβει καθόλου;**

- Η ανάλογη θέση παρουσιάζει κάποιο σφάλμα. Ειδοποιήστε την υπηρεσία εξυπηρέτησης πελατών.

... **εμφανίζεται η ένδειξη  ;**

- Μειώνεται η τάση μπαταριών. Τις επόμενες ημέρες πρέπει να γίνει αντικατάσταση των μπαταριών.

... **εμφανίζεται η ένδειξη *bRtE* ;**

- Η μπαταρίες είναι άδειες. Τοποθετήστε νέες μπαταρίες.

### ... εμφανίζεται η ένδειξη **5LDP**;

- Έγινε υπέρβαση του μέγιστου φορτίου.

### ... αναβοσβήνει η ένδειξη;

- Εάν ενεργοποιήσατε μόλις τώρα τη λειτουργία Hold ή Tara, περιμένετε έως ότου η ζυγαριά αναγνωρίσει μία σταθερή τιμή βάρους. Κατόπιν σταματάει να αναβοσβήνει η ένδειξη.
- Εάν δεν προηγήθηκε καμία ενεργοποίηση λειτουργίας, τότε εκφορτώνετε τη ζυγαριά και περιμένετε έως ότου εμφανιστεί **0.0** μετά κάνετε νέο ζύγισμα.

### ... εμφανίζεται η ένδειξη **LEPP**;

- Η θερμοκρασία περιβάλλοντος της ζυγαριάς είναι πολύ υψηλή ή πολύ χαμηλή. Τοποθετήστε τη ζυγαριά σε θερμοκρασία περιβάλλοντος μεταξύ +10 °C και +40 °C. Περιμένετε 15 λεπτά περίπου, έως ότου προσαρμοστεί η ζυγαριά στη θερμοκρασία περιβάλλοντος και κατόπιν κάνετε νέο ζύγισμα.

### ... εμφανίζονται η ένδειξη **E** και ένας αριθμός;

- Απενεργοποιήστε τη ζυγαριά με το πλήκτρο εκκίνησης και κάνετε εκ νέου ενεργοποίηση. Μετά από την ενέργεια αυτή η ζυγαριά λειτουργεί κανονικά.  
Σε περίπτωση που δεν συμβεί κάτι τέτοιο, διακόψτε την τροφοδοσία τάσης, απομακρύνοντας για μικρό χρονικό διάστημα τις μπαταρίες. Εάν δεν φέρει αποτελέσματα και αυτό το μέτρο, ειδοποιήστε την υπηρεσία εξυπηρέτησης πελατών.

## 8. Συντήρηση / επαναβαθμονόμηση

Αναθέστε την επαναβαθμονόμηση σύμφωνα με τις εθνικές νομικές διατάξεις σε εξουσιοδοτημένο προσωπικό. Το έτος της ρύθμισης βρίσκεται πίσω από τη σήμανση CE στην πινακίδα τύπου πάνω από τον αριθμό της αναφερθείσας θέσης 0109 (Διεύθυνση Βαθμονόμησης Εσσης). Η επαναβαθμονόμηση είναι υποχρεωτικά απαραίτητη σε περίπτωση που παραβιάστηκε μία ή περισσότερες ετικέτες ασφάλειας ή το περιεχόμενο του μετρητή βαθμονόμησης δεν ανταποκρίνεται στον αριθμό της έγκυρης ετικέτας μετρητή βαθμονόμησης (παράβαλεσελίδα 142).

Συνιστούμε, πριν από την επαναβαθμονόμηση να αναθέσετε τη συντήρηση της ζυγαριάς στον πλησιέστερο αντιπρόσωπο. Στην περίπτωση αυτή θα σας βοηθήσει η υπηρεσία εξυπηρέτησης πελατών της seca.

### Αντικατάσταση μπαταρίας

Εάν εμφανιστεί στην οθόνη η ένδειξη  ή **BALE** θα πρέπει να αντικαταστήσετε τις μπαταρίες. Χρειάζεστε 6 μπαταρίες Mignon τύπου AA, 1,5 Volt.

- Πιέστε το κλείστρο της θήκης μπαταριών προς την κατεύθυνση της επιγραφής "Battery" και ανοίξτε το καπάκι.
- Αφαιρέστε τη θήκη μπαταριών από την υποδοχή.
- Απομακρύνετε τις άδειες μπαταρίες και τοποθετήστε νέες μπαταρίες μέσα στη θήκη.

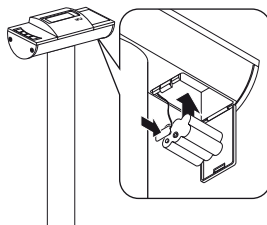

### Προσέχετε τη σωστή πολικότητα.

- Τοποθετήστε τη θήκη με τις μπαταρίες στην υποδοχή μπαταριών.
- Κλείστε το καπάκι.

## 9. Τεχνικά στοιχεία

---

### Διαστάσεις ζυγαριάς

|         |                   |
|---------|-------------------|
| Πλάτος: | 360 mm / 14.2 ins |
| Υψος:   | 930 mm / 36.6 ins |
| Βάθος:  | 520 mm / 20.5 ins |

### Διαστάσεις πλατφόρμας ζυγίσματος

|         |                   |
|---------|-------------------|
| Πλάτος: | 360 mm / 14.2 ins |
| Υψος:   | 84 mm / 3.3 ins   |
| Βάθος:  | 360 mm / 14.2 ins |

### Μέγεθος ψηφίων

20 mm

### Βάρος

περ. 16 kg

### Ορια θερμοκρασίας

+10 °C έως +40 °C

### Μπαταρίες

6 μπαταρίες τύπου AA, 1,5 V

### Τροφοδοσία ρεύματος

μπαταρία / τροφοδοτικό (προαιρετικά)

### Μέγιστο βάρος

250 kg

### Ελάχιστο βάρος

2 kg

### Ελάχιστη διαβάθμιση

100 g

### Βαθμονόμηση

με την Οδηγία 2009/23/EK

ιατρική βαθμονόμηση, κατηγορία III

Ιατρικό προϊόν σύμφ

με την Οδηγία 93/42/ΕΟΚ

Κατηγορία I

### Ακρίβεια 1ης βαθμονόμησης

έως 50 kg:

± 50 g

50 kg έως 200 kg:

± 100 g

200 kg έως 250 kg:

± 150 g

### Λειτουργίς

Λειτουργία Μητέρας - Παιδιού, Hold,  
Δείκτη-Βάρους-Υψους

## 10. Ανταλλακτικά και Εξαρτήματα

---

### Ράβδοι μέτρησης

Υλικό: Αλουμίνιο σκληρό ανοδιωμένο, σύρτης με ασφαλιζουσα γλωσσίδα μέτρησης

### Τηλεσκοπική ράβδος μέτρησης seca 220

Μοντέλο seca 220-17-14-004:

Μοντέλο seca 220-18-14-004

Ορια μέτρησης: 820 - 2000 mm,

διπλή διαίρεση):

Υποδιαίρεση: 1 mm

Ορια μέτρησης: 820-2000 mm και  
32 1/4 " - 78 3/4 ",

Υποδιαίρεση: 1 mm και 1/8 "

## Τροφοδοσία ρεύματος

### Τροφοδοτικό ισχύος ανάλογα με το μοντέλο

Μετασηματιστής ρεύματος, Euro: 230V~ / 50Hz / 12V= / 150mA

seca Ap.: 68-32-10-252

Τροφοδοτικό με αυτόματη αλλαγή έντασης ρεύματος: 100-240V~ / 50-60Hz / 12V= / 0.5A

seca Ap.: 68-32-10-265

### Προσοχή!

Χρησιμοποιείτε αποκλειστικά γνήσια τροφοδοτικά της seca με τάση εξόδου 9V ή ελεγχόμενη τάση 12Volt. Τα συνηθισμένα τροφοδοτικά του εμπορίου μπορεί να τροφοδοτούν με μεγαλύτερη τάση από αυτή που αναφέρουν, και να προκαλέσουν έτσι βλάβη στη ζυγαριά.

## Επαναβαθμονόμηση

Ετικέτα παναβαθμονόμησης

seca Ap.: 14-05-01-886

# 11. Απόσυρση

### Απόσυρση της συσκευής



Μην αποσύρετε τη συσκευή στα οικιακά απορρίμματα. Η συσκευή πρέπει να αποσύρεται σωστά ως άχρηστο ηλεκτρονικό εξάρτημα. Τηρείτε τους εκάστοτε εθνικούς κανονισμούς. Για περαιτέρω πληροφορίες απευθυνθείτε στην υπηρεσία μας για σέρβις

[service@seca.com](mailto:service@seca.com)

### Μπαταρίες

Μεταχειρισμένες μπαταρίες δεν επιτρέπεται να καταλήγουν στα οικιακά απορρίμματα. Παραδώστε τις μεταχειρισμένες μπαταρίες στο πλησιέστερο κέντρο συλλογής μεταχειρισμένων μπαταριών. Κατά την αγορά νέων μπαταριών επιλέγετε μπαταρίες που δεν περιέχουν υδράργυρο (Hg), κάδμιο (Cd) και μόλυβδο (Pb).

# 12. Εγγύηση

Για ελαττώματα, τα οποία οφείλονται σε σφάλματα υλικού ή κατασκευής, ισχύει διετής προθεσμία εγγύησης από την ημερομηνία παράδοσης. Όλα τα κινούμενα εξαρτήματα, όπως π.χ. μπαταρίες, καλώδια, τροφοδοτικά, συσσωρευτές κ.λπ., αποκλείονται από την εγγύηση αυτή. Ελαττώματα, τα οποία καλύπτονται από την εγγύηση, επιδιορθώνονται δωρεάν για τον πελάτη με προσκόμιση της απόδειξης αγοράς. Περαιτέρω αξιώσεις δεν μπορούν να ληφθούν υπόψη. Τα έξοδα μεταφοράς από και προς τον πελάτη επιβαρύνουν τον πελάτη, αν η συσκευή βρίσκεται σε άλλο μέρος από την έδρα του πελάτη.

Σε περίπτωση ζημιών που οφείλονται στη μεταφορά, μπορεί να εγερθεί εγγυητική

αξίωση μόνο εφόσον χρησιμοποιήθηκαν για τις μεταφορές η πλήρης γνήσια συσκευασία και το προϊόν ασφαλίσθηκε και στρώθηκε στη συσκευασία όπως κατά τη γνήσια συσκευασία του.

Για το λόγο αυτό διαφυλάξτε σε ασφαλές μέρος όλα τα μέρη της συσκευασίας.

Δεν υφίσταται εγγυητική αξίωση, αν η συσκευή ανοίχτει από άτομα, τα οποία δεν έχουν τη ρητή εξουσιοδότηση για το σκοπό αυτό από την εταιρία seca.

Παρακαλούμε τους πελάτες μας στο εξωτερικό, σε περίπτωση εγγυητικής αξίωσης, να απευθυνθούν άμεσα στην αντιπροσωπεία αγοράς της εκάστοτε χώρας.

# Potwierdzona najwyższa jakość

Kupując pro dukty seca otrzymują Państwo nie tylko doskonałą od ponad stu lat technologię, ale również jakość potwierdzoną przez odpowiednie urzędy, regulacje ustawowe i instytuty.

Produkty seca odpowiadają wymogom dyrektyw europejskich, norm i ustaw krajowych. Kupując seca wybierasz przyszłość.



**M**

Produkty zawarte w niniejszej instrukcji obsługi są zgodne z wymogami ustawy o wyrobach medycznych, a tym samym z dyrektywą 93/42/EWG Rady Wspólnoty Europejskiej, której wymogi stanowią podstawę wszystkich europejskich ustaw narodowych.

Taki znak na wadze oznacza, że jest ona dopuszczona we Wspólnocie Europejskiej do stosowania w medycynie. Wagi seca posiadające ten znak spełniają wysokie wymogi jakościowo-techniczne dotyczące wag legalizowanych.



Wagi, na których widnieje taki znak, odpowiadają III klasie dokładności zgodnie z dyrektywą wspólnotową 2009/23/WE.



Produkty noszące ten znak spełniają wymogi następujących dyrektyw i norm

1. Dyrektywa 2009/23/WE o wagach nieautomatycznych
2. Dyrektywa 93/42/EWG o wyrobach medycznych
3. DIN EN 45501 (PN-EN 45501:1999) o zagadnieniach metrologicznych wag nieautomatycznych



Profesjonalizm firmy seca potwierdzono również oficjalnie. TÜV Product Service, czyli jednostka odpowiedzialna za ocenę wyrobów medycznych, potwierdziła wydaniem stosownego certyfikatu, że firma seca konsekwentnie wywiązuje się z wysokich wymagań stawianych producentom wyrobów medycznych. System zapewniania jakości firmy seca obejmuje prace badawczo-rozwojowe, produkcję, sprzedaż i serwis wag medycznych oraz systemów pomiarowych.

Firma seca dba o środowisko.

Oszczędne korzystanie z surowców naturalnych jest dla nas bardzo ważne. Dlatego staramy się oszczędnie obchodzić z materiałami opakowaniowymi wszędzie tam, gdzie jest to uzasadnione. Natomiast wszelkie pozostałości można łatwo zutylizować poprzez system recyklingu.



# 1. Gratulujemy!

---

Kupując elektroniczną wagę osobową **seca 704**, nabyli Państwo bardzo precyzyjne, a jednocześnie solidne urządzenie.

Od ponad 150 lat firma seca wykorzystuje swoje doświadczenie na rzecz ochrony zdrowia. Jako lider rynkowy w wielu krajach świata dysponuje licznymi innowacyjnymi rozwiązaniami w zakresie ważenia i mierzenia i nieustannie ustanawia nowe standardy jakościowe.

Elektroniczna waga osobowa **seca 704** wykorzystywana jest zgodnie z krajowymi przepisami przede wszystkim w szpitalach, gabinetach lekarskich i stacjonarnych ośrodkach

opieki. Waga jest wyrobem medycznym I klasy, zalegalizowanym zgodnie z III klasą dokładności.

Oprócz konwencjonalnego określania wagi model **seca 704** pozwala także obliczać wskaźnik BMI (Body Mass Index). W tym celu należy za pomocą klawiatury wprowadzić wzrost pacjenta, a właściwy dla danej masy ciała wskaźnik BMI zostanie obliczony automatycznie.

Wagę **seca 704** można przesuwac na rolkach, a ponieważ zużywa niewiele prądu, można ją stosować przez długi czas w połączeniu z jednym zestawem baterii jako urządzenie przenośne.

## 2. Bezpieczeństwo

---

Przed użyciem nowej wagi prosimy poświęcić nieco czasu na lekturę poniższych wskazówek bezpieczeństwa.

- Należy przestrzegać wskazówek zawartych w instrukcji obsługi.
- Zachować i starannie przechowywać instrukcję obsługi i zawartą w niej deklarację zgodności.
- Nie wolno zrzucić wagi ani narażać jej na gwałtowne uderzenia.
- Regularnie zlecać konserwację i ponowną legalizację ((patrz „Konserwacja / ponowna legalizacja” na stronie 158)).
- Naprawę należy zlecać wyłącznie autoryzowanym serwisantom.
- Stosować wyłącznie baterie podanego typu (patrz „Wymiana baterii” na stronie 158).
- Podczas korzystania z wagi z zasilaczem należy pamiętać o takim ułożeniu przewodu instalacyjnego, żeby nie można się było o niego potknąć lub zahaczyć.

# 3. Przed rozpoczęciem...

## Rozpakowanie

Zakres dostawy:

- platforma wagi
- kolumna z głowicą wyświetlacza
- osłona kolumny
- 1 klucz imbusowy SW 5
- 2 śruby
- uchwyt na baterie z 6 bateriami typu Mignon, AA, 1,5 V
- 1 instrukcja obsługi

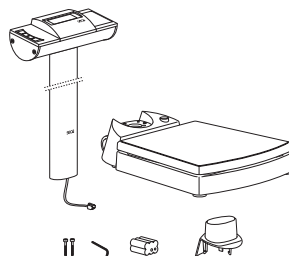

## Montaż kolumny

Kolumnę z wyświetlaczem LCD można zamontować w dwóch pozycjach. Dzięki temu można wybrać, z którego kierunku ma być odczytywany wynik - od strony płyty wagi czy odwrotnie.

- Nałożyć osłonę na kolumnę.
- Obrócić kolumnę w odpowiednim kierunku i umieścić w wycięciu.
- Przykręcić kolumnę od spodu do platformy wagi.

Wagę można ostrożnie położyć na boku, aby dociągnąć śruby mocujące.

- Wtyczki kabla instalacyjnego połączyć ze sobą (na spodniej stronie platformy wagi) tak, jak pokazano na rysunku.
- Wtyczkę kabla wyświetlacza umieścić w gnieździe na spodniej stronie platformy wagi.
- Kabel zamocować w prowadnicy.
- Następnie wagę ponownie ustawić w pozycji roboczej.
- Osłonę kolumny zsunąć w dół, tak aby wrębiła się na platformie wagi.

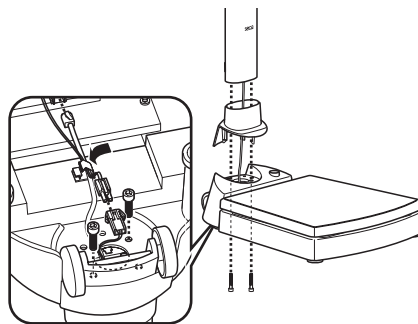

## Zasilanie elektryczne

Waga jest z reguły zasilana z baterii.

Wyświetlacz LC zużywa niewiele prądu - na jednym zestawie baterii można wykonać 16.000 ważeń.

- Nacisnąć zamek komory na baterie w kierunku nadruku „Battery” i podnieść pokrywę.
- Kabel podłączyć do uchwyty z bateriami.
- Włożyć uchwyty do komory na baterie.
- Zamknąć pokrywę.

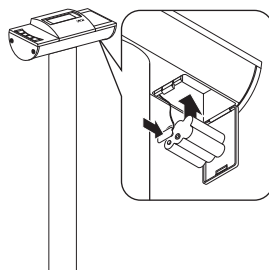

**Wskazówka: Waga jest gotowa do pracy z zasilaczem seca, który jest dostępny jako element wyposażenia wagi.**

- Gniazdo przyłączeniowe zasilacza znajduje się w dolnej części kolumny.

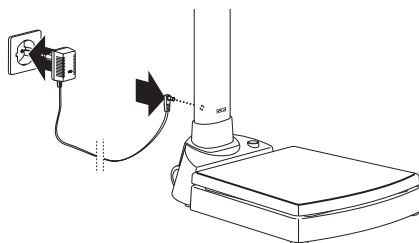

**Wskazówka: Zasilacz można stosować także przy włożonych bateriach i nie spowoduje to uszkodzenia wagi ani baterii.**

## 4. Ustawianie i regulacja wagi

- Wagę ustawić na stabilnym podłożu.
- Wyregulować pozycję wagi, okręcając nóżki nastawcze. Pęcherzyk powietrza w poziomnicy musi znajdować się dokładnie na środku kółka.
- Waga powinna stykać się z podłożem wyłącznie poprzez nóżki. Waga nie może w żadnym punkcie leżeć na podłożu.

**Ważne!**

**Po każdej zmianie miejsca ustawienia należy sprawdzić i ewentualnie wyregulować położenie wagi.**

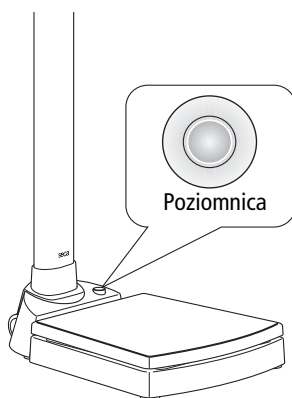



## 5. Obsługa

### Elementy obsługowe i wskazania

Elementy obsługowe i wyświetlacz znajdują się w module wyświetlacza.

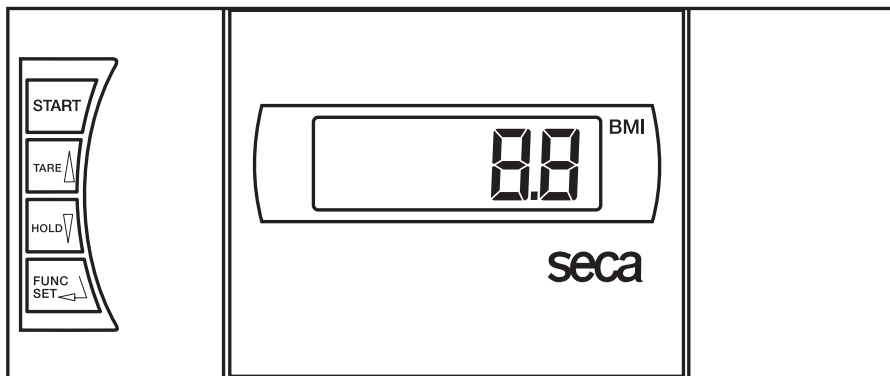

włączanie i wyłączanie wagi



krótkie naciśnięcie przycisku → zerowanie wyświetlacza, włączenie/wyłączenie funkcji Tara  
w menu funkcyjnym → zwiększanie wartości



krótkie naciśnięcie przycisku → włączanie/wyłączenie funkcji Hold  
w menu funkcyjnym → zmniejszanie wartości



włączenie funkcji wskaźnika BMI, zatwierdzanie

## Kontrola prawidłowej wartości licznika legalizacji

Waga seca jest zalegalizowana. Legalizację może wykonywać tylko placówka posiadająca autoryzację. Dla zapewnienia powyższego, wagę wyposażono w licznik legalizacji, który zapisuje wszelkie zmiany danych techniczno-legalizacyjnych. Aby sprawdzić, czy waga jest prawidłowo zalegalizowana, należy wykonać następujące czynności:

- Wyłączyć wagę, jeżeli jest włączona.
- Nacisnąć dowolny przycisk i przytrzymując go uruchomić wagę.

Na wyświetlaczu przez kilka sekund miga aktualna wartość licznika legalizacji.

- Wyświetloną wartość licznika legalizacji należy porównać z liczbą podaną na oznaczeniu licznika legalizacji.

Legalizacja jest ważna, jeżeli obie liczby się pokrywają. Jeżeli oznaczenie i stan licznika legalizacji nie są zgodne, należy ponownie zalegalizować wagę. Należy zwrócić się do odpowiedniego serwisu lub do działu obsługi klienta firmy seca.

W przypadku konieczności wykonania ponownej legalizacji, zamiast przedstawionego wyżej znaku na liczniku legalizacji seca stosuje się pokazane obok oznaczenie ponownej legalizacji, określające stan licznika legalizacji. Oznaczenie zabezpiecza się dodatkową plombą, którą umieszcza personel posiadający autoryzację do wykonania ponownej legalizacji. Oznaczenie ponownej legalizacji można uzyskać w dziale obsługi klienta firmy seca, nr art. 14-05-01-886.



Obydwie liczby muszą się zgadzać.



## Prawidłowy sposób ważenia

- Nacisnąć przycisk Start przed obciążeniem wagi.

Na wyświetlaczu pojawiają się kolejno wskazania **SECA**, **888888** i **0.0**. Następnie waga ustawia się automatycznie na zero i jest gotowa do pracy.

- Wejść na wagę i stać spokojnie.
- Na wyświetlaczu cyfrowym odczytać wynik ważenia.
- W przypadku obciążenia wagi powyżej 250 kg na wyświetlaczu pojawia się komunikat **STOP**.
- Aby wyłączyć wagę, należy ponownie nacisnąć przycisk Start.



## Automatyczne wyłączenie / tryb energooszczędny

Waga rozpoznaje automatycznie, czy urządzenie pracuje tylko na akumulatory/baterie, czy jest podłączone do sieci.

- W przypadku pracy na akumulator/baterie: automatyczne wyłączenie urządzenia następuje po upływie 30 sek. od ostatniego użycia.
- W przypadku zasilania z sieci elektrycznej: wagę wyłącza się tylko z klawiatury.

## Tarowanie wskazania wagi (TARA)

Funkcja Tara jest bardzo przydatna, jeżeli podczas ważenia nie chcemy uwzględnić dodatkowego obciążenia.

Sposób postępowania:

- Naciśnąć przycisk Start przed obciążeniem wagi.
- Dodatkowe obciążenie ustawić na wadze, a następnie naciśnąć przycisk **TARE**, w celu uruchomienia funkcji Tara. Wyświetlacz zostaje ponownie wyzerowany. Na wyświetlaczu pojawia się wartość **0.0**. Pojawia się komunikat „NET”.
- Pacjent razem z wcześniej zważonym obciążeniem dodatkowym powinien teraz wejść na wagę. Waga pokazuje teraz masę ciała pacjenta bez obciążenia dodatkowego. Ważenie można teraz przeprowadzać dowolną ilość razy.
- Ponowne długie naciśnięcie przycisku powoduje wyłączenie funkcji Tara; waga działa teraz ponownie w normalnym trybie ważenia, wartość tary (wartość obciążenia dodatkowego) zostaje skasowana.
- Wyłączenie wagi również powoduje skasowanie wartości tary.



## Zatrzymywanie wyniku ważenia (HOLD)

Raz określony wynik ważenia może być nadal pokazywany na wyświetlaczu nawet po odciążeniu wagi. Dzięki tej funkcji można najpierw zająć się pacjentem, a dopiero później zanotować wynik ważenia:

- Naciśnięcie krótko przycisk **HOLD** przy obciążonej wadze.



Na wyświetlaczu cyfrowym pojawia się komunikat „HOLD”. Wartość pozostaje na wyświetlaczu do momentu automatycznego wyłączenia funkcji Hold. Trójkąt z wykrzyknikiem informuje o tym, że w przypadku zamrażania wartości pomiaru mamy do czynienia z funkcją niepodlegającą kalibracji.

- Funkcję Hold można wyłączyć przez ponowne naciśnięcie przycisku **HOLD**.



Na wyświetlaczu pojawia się wartość **0.0**, jeżeli waga jest nieobciążona, lub aktualny wynik ważenia. Komunikat „HOLD” znika.

## Wskazówka:

**Funkcji Hold i Tara można używać równocześnie.**

## Wskaźnik masy ciała (BMI)

Wskaźnik BMI obrazuje powiązanie pomiędzy wzrostem a masą ciała i dostarcza dokładniejszych informacji niż np. wskaźnik idealnej wagi obliczany na podstawie wzoru Broca. W tym przypadku uzyskujemy przedział tolerancji, który jest optymalny dla zdrowia.

- Nacisnąć przycisk Start przed obciążeniem wagi.



Na wyświetlaczu pojawiają się kolejno wskazania **SECA**, **BBBBBB** i **0.0**. Następnie waga ustawia się automatycznie na zero i jest gotowa do pracy.

- Nacisnąć przycisk **FUNC/SET**.



Na wyświetlaczu widać ostatnio wprowadzony wzrost.

- Za pomocą przycisków ze strzałkami można zmienić tę wartość krokowo, zgodnie z podziałką wyświetlacza.



- Po ustawieniu prawidłowej wartości, należy ponownie nacisnąć przycisk **FUNC/SET**. Funkcja wskaźnika BMI jest teraz aktywna.



- Wejść na wagę i stać spokojnie.

- Można odczytać wartość wskaźnika BMI na wyświetlaczu cyfrowym i porównać z kategoriami na str. 157.

- Nacisnąć przycisk ze strzałką, w celu krótkiego przywołania wyniku ważenia.



- Aby powrócić do normalnego trybu ważenia, nacisnąć przycisk **FUNC/SET**.



- Aby wyłączyć wagę, należy ponownie nacisnąć przycisk Start.



## Interpretacja wskaźnika BMI dla dorosłych:

Uzyskaną wartość należy porównać z podanymi niżej kategoriami, odpowiadającymi kategoriom stosowanym przez WHO 2000.

- **BMI poniżej 18,5:**

Uwaga, pacjent waży za mało. Może występować skłonność do anoreksji. Zaleca się przybranie na wadze, aby poprawić samopoczucie i sprawność organizmu. W razie wątpliwości należy się skonsultować z lekarzem specjalistą.

- **BMI między 18,5 a 24,9:**

Waga pacjenta jest prawidłowa. Może pozostać taka, jaka jest.

- **BMI między 25 a 30 (nadwaga):**

Pacjent ma nadwagę lekką do średniej. Powinien zredukować swoją wagę, jeżeli cierpi na jakąś chorobę (np. cukrzycę, nadciśnienie, podagrę, zaburzenia gospodarki tłuszczowej).

- **BMI powyżej 30:**

Bezwzględnie konieczne jest zredukowanie masy ciała. Przemiana materii, układ krążenia oraz układ kostny są obciążone. Zaleca się konsekwentną dietę, dużo ruchu oraz ćwiczenie dobrych nawyków. W razie wątpliwości należy się skonsultować z lekarzem specjalistą.

## 6. Czyszczenie

---

W razie potrzeby okładzinę i obudowę można czyścić płynami używanymi w gospodarstwie domowym albo jednym z typowych środków dezynfekcyjnych. Należy przestrzegać wskazówek producenta.

Do czyszczenia nie wolno używać środków powodujących zadrapania lub ostrych środków czyszczących, spirytusu, benzyny, itp. Tego rodzaju środki czyszczące mogłyby uszkodzić powierzchnie urządzenia.

## 7. Co robić, jeżeli...

---

**... nie wyświetla się wynik ważenia?**

- Czy waga jest włączona?
- Sprawdzić baterie.
- Czy złącze wyświetlacza i wagi jest prawidłowo podłączone?

**... przed rozpoczęciem ważenia nie pojawia się 0.0?**

- Wyłączyć i ponownie włączyć wagę - waga nie może być w tym czasie obciążona i tylko nóżki wagi mogą mieć kontakt z podłożem.

**... jakiś segment ciągle się świeci lub nie świeci się w ogóle?**

- W danym miejscu występuje usterka. Zwrócić się do serwisu.

**... pojawia się symbol  ?**

- Zmniejsza się napięcie podawane przez baterie. W najbliższych dniach wymienić baterie.

**... pojawia się symbol  ?**

- Baterie są wyczerpane. Włożyć nowe baterie.

**... pojawia się komunikat  ?**

- Przekroczono maksymalne obciążenie.

### ... wyświetlacz miga?

- Jeżeli właśnie uruchomiona została funkcja Hold lub Tara, należy odczekać, aż waga rozpozna, że obciążenie nie zmienia się. Wówczas wyświetlacz przestanie migać.
- Jeżeli wcześniej nie została uruchomiona żadna funkcja, należy odciążyć wagę i odczekać, aż pojawi się wskazanie **0.0** i ponownie przeprowadzić ważenie.

### ... pojawia się komunikat **TEMP**?

- Temperatura otoczenia, w którym pracuje waga, jest za wysoka lub za niska. Ustawić wagę w otoczeniu o temperaturze od +10 °C do +40 °C. Odczekać ok. 15 minut do momentu zrównania się temperatury wagi z temperaturą otoczenia i powtórzyć ważenie.

### ... pojawia się **E** i liczba?

- Za pomocą przycisku Start wyłączyć wagę, a następnie ponownie ją uruchomić. Waga działa teraz normalnie.

W przeciwnym razie należy przerwać zasilanie prądem, wyjmując na chwilę baterie. Jeżeli także ta czynność okaże się bezskuteczna, należy zgłosić się do serwisu.

## 8. Konserwacja / ponowna legalizacja

---

Ponowną legalizację wagi należy zlecić autoryzowanej jednostce, zgodnie z przepisami obowiązującymi w danym kraju. Rok pierwszej legalizacji znajduje się na tabliczce znamionowej za znakiem CE, nad numerem odpowiedniej placówki 0109 (Heska Dyrekcja do spraw Legalizacji - Hessische Eichdirektion). Ponowna legalizacja jest zawsze konieczna w przypadku uszkodzenia jednej lub kilku plomb zabezpieczających, a także wtedy, gdy wartość licznika legalizacji nie zgadza się z liczbą podaną na aktualnym znaku na liczniku legalizacji (por. str. 154).

Zalecamy, aby przed ponowną legalizacją oddać urządzenie do przeglądu w serwisie. Dział obsługi klienta firmy seca chętnie udzieli Państwu wszelkiej pomocy.

### Wymiana baterii

Jeśli na wyświetlaczu pojawia się symbol  lub **BAE**, należy wymienić baterie. Potrzebna ilość baterii: 6, Mignon, typ AA, 1,5 Volt.

- Naciśnąć zamek komory na baterie w kierunku nadruku „Battery” i podnieść pokrywę.
- Wyjąć uchwyt z bateriami.
- Usunąć zużyte baterie i umieścić w uchwycie nowe baterie.

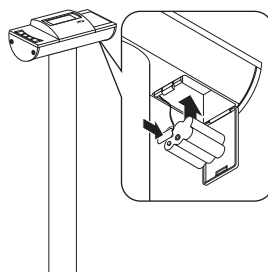

### Uważać na odpowiednie ustawienie biegów!

- Uchwyt z bateriami włożyć do komory na baterie.
- Zamknąć pokrywę.

## 9. Dane techniczne

---

### Wymiary wagi

|            |                   |
|------------|-------------------|
| Szerokość: | 360 mm / 14,2 ins |
| Wysokość:  | 930 mm / 36.6 ins |
| Głębokość: | 520 mm / 20,5 ins |

### Wymiary platformy wagi

|            |                   |
|------------|-------------------|
| Szerokość: | 350 mm / 13,8 ins |
| Wysokość:  | 84 mm / 3.3 ins   |
| Głębokość: | 360 mm / 14,2 ins |

### Wysokość cyfr

20 mm

### Masa własna

ok. 16 kg

### Zakres temperatur

+10 °C do +40 °C

### Baterie

6 baterii typu AA, 1,5 V

### Zasilanie elektryczne

baterie / zasilacz (opcja)

### Maksymalne obciążenie

250 kg

### Minimalne obciążenie

2 kg

### Działka elementarna

100 g

### Legalizacja zgodnie z dyrektywą

2009/23/WE

do celów medycznych, klasa III

### Wyrób medyczny zgodny z dyrektywą

93/42/EWG

klasa I

### Dokładność podczas pierwszej legalizacji

do 50 kg:

± 50 g

50 kg do 200kg:

± 100 g

200 kg do 250 kg:

± 150 g

### Funkcje

Tara, Hold, wskaźnik BMI

## 10. Części zamienne i akcesoria

---

### Wzrostomierze

Materiał: twarde aluminium anodowane z językiem wzrostomierza na zapadkę

#### Wzrostomierz teleskopowy seca 220

Model seca 220-17-14-004:

Zakres pomiaru: 820 - 2000 mm,

Działka elementarna: 1 mm

Model seca 220-18-14-004:

(działka podwójna):

Zakres pomiaru: 820 - 2000 mm i

32 1/4 " - 78 3/4 " ,

Działka elementarna: 1 mm i 1/8 "

## Zasilanie elektryczne

### Zasilacz zależny od modelu

Zasilacz z wtyczką, euro: 230V~ / 50Hz / 12V= / 150mA

nr art. 68-32-10-252

Zasilacz z przełącznikiem: 100-240V~ / 50-60Hz / 12V= / 0,5A

nr art. 68-32-10-265

### Uwaga!

Stosować wyłącznie oryginalne zasilacze z wtyczką firmy seca o napięciu wyjściowym 9 V lub regulowanym napięciu wyjściowym 12 V. Standardowe zasilacze mogą podawać wyższe napięcie niż podano w danych technicznych i przez to być przyczyną uszkodzenia wagi.

## Ponowna legalizacja

**Oznaczenie ponownej legalizacji** nr art. 14-05-01-886

## 11. Utylizacja

---

### Utylizacja urządzenia



Nie wyrzucać urządzenia razem z odpadami domowymi. Urządzenie należy prawidłowo utylizować jako złom elektroniczny.

Należy przestrzegać lokalnych regulacji obowiązujących w danym kraju. Wszelkich dalszych informacji udzieli Państwu nasz serwis dostępny pod adresem:

[service@seca.com](mailto:service@seca.com)

### Baterie lub akumulatory

Jeżeli do korzystania z wagi potrzebne są baterie lub akumulatory, nie wolno ich wyrzucać razem z odpadami domowymi. Baterie i akumulatory należy oddawać w odpowiednich pobliskich punktach zbiórki. Kupując nowe baterie, należy wybierać baterie o zredukowanej ilości substancji niebezpiecznych, niezawierające rtęci (Hg), kadmu (Cd) i ołowiu (Pb).

## 12. Gwarancja

---

Na braki spowodowane błędami materiałowymi albo produkcyjnymi udzielamy dwuletniej gwarancji (licząc od dnia dostawy). Gwarancja nie obejmuje części ruchomych, takich jak baterie, kable, zasilacze, akumulatory itp. Usterki podlegające gwarancji są usuwane bezpłatnie za okazaniem dowodu zakupu. Nie uwzględnia się innych roszczeń. Jeżeli urządzenie znajduje się w miejscu innym niż siedziba klienta, koszty transportu do naprawy i z naprawy ponosi klient. W przypadku uszkodzeń transportowych, roszczenia z tytułu gwarancji można zgłaszać tylko pod warunkiem, że do transportu użyto

kompletnego, oryginalnego opakowania, a produkt zabezpieczono i zamocowano w opakowaniu zgodnie ze stanem oryginalnym. Dlatego należy przechowywać wszystkie elementy opakowania.

Jeżeli urządzenie zostałoby otwarte przez osobę, która nie posiada wyraźnej autoryzacji producenta, wszelkie prawa z tytułu gwarancji wygasają.

Klientów zagranicznych prosimy, aby w przypadku usterek objętych gwarancją zwracali się bezpośrednio do sprzedawcy w danym kraju.



**C E** Konformitätserklärung  
declaration of conformity  
Certificat de conformité  
Dichiarazione di conformità  
Declaración de conformidad  
Overensstemmelsesattest  
Försäkran om överensstämmelse  
Konformitetserklæring  
vaatimuksenmukaisuusvakuutus  
Verklaring van overeenkomst  
Declaração de conformidade  
Δήλωση Συμβατότητας  
Prohlášení o shodě  
Vastavusdeklaratsioon  
Megfelelőségi nyilatkozat  
Atitikties patvirtinimas  
Atbilstības apliecinājums  
Deklaracja zgodności  
Izjava o skladnosti  
Vyhlásenie o zhode  
Onay belgesi

Die nichtselbsttätige Personenwaage  
The non-automatic personal scales  
Le pèse-personnes non automatique  
La bilancia pesapersona non automatica  
La báscula no automática pesapersona  
Den ikke-automatiske personvægt  
Den icke automatisk personvåg  
Den ikke-automatiske personvekten  
Ei-automaattinen henkilövaaka  
De niet-automatische personenweegschaal  
A balança não automática para pessoas  
Η μη αυτόματη ζυγαριά ατόμων  
Osobní váhy s neautomatickou činností  
Tervishoiuteenuse osutamisel kasutatavad mitteautomaatkaalud  
A nem automatikus működési személyi mérleg  
Neautomatinės buitinės svarstyklės  
Manuālie (neautomātiskie) personālsvari  
Nieautomatyczna waga osobowa  
Neavtomatska osebna tehtnica  
Nesamostatná osobná váha  
Otomatik olmayan yetiřkin tartısı

**seca 704**

EG-Bauartzulassung D05-09-016  
EC type approval D05-09-016  
Homologation CE D05-09-016  
Omologazione del tipo costruttivo CEE D05-09-016  
Homologación CE D05-09-016  
EF-typegodkendelse D05-09-016  
EG-kontroll D05-09-016  
EF-konstruksjonstype-godkjennelse D05-09-016  
EY-tyyppihvåksyntä D05-09-016  
EG-modelkeuring D05-09-016  
Homologação CE de tipo de construção D05-09-016  
Αδεία κατασκευαστικού τρόπου ά.φ. D05-09-016  
ES schvålení typu D05-09-016  
EÜ-tüübikinnitus D05-09-016  
A D05-09-016 EU-típusengedély  
ES kvalifikācijas patvirtinimas Nr. D05-09-016  
Izgatavošanas veida atļauja D05-09-016  
Dopuszczenie na rynek UE nr D05-09-016  
Odobritev vzorca EU D05-09-016  
Schvålenie konštrukcie EÜ D05-09-016  
EG üretim türü izni D05-09-016

- (D)** ... entspricht dem in der Bescheinigung über die Bauartzulassung beschriebenen Baumuster. Die Waage erfüllt im Wesentlichen die geltenden Anforderungen folgender Richtlinien:  
2009/23/EG über nichtselbsttätige Waagen, 93/42/EWG über Medizinprodukte und die Europäische Norm DIN EN 45501.
- (GB)** ...corresponds to the type described in the certificate in respect of type approval permit. The scale largely fulfils the valid requirements from the following guidelines:  
2009/23/EC on non-automatic scales  
93/42/EEC on medical products and European standard DIN EN 45501
- (F)** ...conforme au modèle type décrit dans le certificat d'homologation.  
Cette balance répond pour l'essentiel aux exigences des directives suivantes :  
directive 2009/23/CE concernant l'harmonisation des Etats membres relative aux instruments de pesage à fonctionnement non automatique;  
directive 93/42/CEE sur les produits et appareils médicaux;  
norme européenne DIN EN 45501
- (I)** ...è conforme al campione descritto nel certificato di omologazione costruttiva.  
La bilancia è sostanzialmente conforme alle prescrizioni in vigore delle seguenti direttive:  
2009/23/CE sulle bilancie non automatiche,  
93/42/CEE sui prodotti medicali e la norma europea DIN EN 45501
- (E)** ...corresponde a la muestra descrita en el certificado sobre el permiso de construcción.  
La báscula cumple en esencia los requisitos aplicables de las siguientes Directivas:  
2009/23/CE sobre básculas no automáticas  
93/42/CEE sobre productos médicos y la norma europea DIN EN 45501
- (DK)** ... svarer til det typemønster, som er beskrevet i attesten over typegodkendelsen.  
Vægten opfylder i det væsentlige de gældende krav fra følgende direktiver:  
2009/23/EF om ikke-automatiske vægte,  
93/42/EØF om medicinprodukter og den europæiske standard DIN EN 45501
- (S)** ...motsvarar beskrivningen enligt mönstertillståndet. Vågen uppfyller huvudsakligen de gällande kraven i följande direktiv:  
2009/23/EG om icke-automatiska vågar,  
93/42/EEG över medicinska produkter samt den europeiska normen DIN EN 45501
- (N)** ... er i samsvar med mønsteret som er beskrevet i sertifikatet over konstruksjonstype-godkjenningen. Vekten oppfyller i det vesentlige de gjeldende krav i følgende EU-direktiver:  
2009/23/EC om ikke-automatiske vekter,  
93/42/EEC om medisinske produkter og den europeiske standarden DIN EN 45501.
- (FIN)** ... on tyypipihväsäntätödistuksessa kuvattun rakenemallin mukainen.  
Vaaka vastaa pääosin seuraavien direktiivien voimassa olevia määräyksiä:  
2009/23/EY ei-automattisista vaaista,  
93/42/ETY lääketieteellisistä tuotteista ja Euro-normi DIN EN 45501.
- (NL)** ...komt overeen met de in de verklaring van over de modelkeuring beschreven constructie.  
De weegschaal voldoet in essentie aan de geldende eisen van de volgende richtlijnen:  
2009/23/EG inzake niet-automatische weegschalen  
93/42/EEG inzake medische hulpmiddelen en de Europese norm DIN EN 45501.
- (P)** ... corresponde ao padrão de construção descrito no certificado de homologação de tipo de construção.  
A balança cumpre, no essencial, os requisitos aplicáveis das seguintes directivas:  
sobre balanças não automáticas 2009/23/CE e 93/42/CEE sobre artigos médicos do Conselho, bem como da norma Europeia DIN EN 45501.
- (GR)** ... ανταποκρίνεται στο κατασκευαστικό πρότυπο που περιγράφεται στην εγκριτική βεβαίωση του κατασκευαστικού τρόπου.  
Η ζυγαριά εκπληρώνει βασικά τις ισχύουσες απαιτήσεις των ακόλουθων Οδηγιών:  
2009/23/EK περί μη αυτόματων ζυγαριών,  
93/42/EOK περί ιατρικών προϊόντων, και την Ευρωπαϊκή Προδιαγραφή DIN EN 45501.

- CZ** ...odpovídá typu popsanému v certifikátu schválení typu.  
Váhy v podstatě splňují platné požadavky těchto směrnic:  
směrnice Rady 2009/23/ES o harmonizaci právních předpisů týkajících se vah s neautomatickou činností směrnice Rady 93/42/EHS o zdravotnických prostředcích a evropská norma DIN EN 45501.
- EST** ...vastab tüübikinnitustunnistuses kirjeldatud tüübile.  
Kaalud vastavad põhiosas alljärgneva direktiivi kehtivatele nõuetele:  
2009/23/EÜ mitteautomaatkaalude kohta  
93/42/EMÜ meditsiinoodete kohta ja Euroopa standardile DIN EN 45501.
- HU** ...megfelel a típusengedély megfelelőség-igazolásában megadott típusnak.  
A mérleg eleget tesz a következő irányelvek hatályos és alapelvető követelményeinek:  
2009/23/EK irányelv a nem automatikus működéskörrel  
93/42/EGK irányelv az orvostechnikai eszközökről és a DIN EN 45501 szabvány.
- LT** ...atitinka aprašytų gamybos pavyzdžių kvalifikacijos patvirtinimą.  
Svarstyklės atitinka svarbiausius taikomus reikalavimus, apibrėžtus šioje direktyvoje:  
neautomatinių svarstyklių direktyvos 2009/23/EB medicinos prietaisų direktyvos 93/42/EEB ir Europos normos DIN EN 45501.
- LV** ... atbilst izgatavošanas veida atļaujās apliecībā norādītajam izgatavošanas paraugam.  
Svari būtībā atbilst sekojošo direktīvu spēkā esošajām prasībām:  
2009/23/EG par manuāliem (neautomātiskiem svariem)  
93/42/EWG par medicīnas produkciju un Eiropas normu DIN EN 45501.
- PL** ...odpowiada typowi konstrukcyjnemu opisanemu w deklaracji zgodności.  
Waga spełnia w podstawowych punktach obowiązujące wymagania następujących dyrektyw: 2009/23/WE na temat wag nieautomatycznych 93/42/EWG na temat wyrobów medycznych oraz normy europejskiej DIN EN 45501.
- SLO** ...ustreza potrjenemu modelu vrste izdelave.  
Tehtnica je v bistvu izpolnjuje veljavne zahteve naslednje smernice:  
2009/23/ES za neavtomatske tehtnice  
93/42/EGS za medicinske izdelke in evropsko normo DIN EN 45501.
- SK** ...zodpovedá typu popísanému v osvedčení o schválení konstrukcie.  
Váha v podstate splňajú platné požiadavky týchto smerníc:  
2009/23/EG o nesamostatných váhach  
93/42/EWG o zdravotníckych výrobkoch a podľa Európskej normy DIN EN 45501.
- TR** ...onay belgesinde üretim türü ile ilgili açıklanan üretim örneğine uygundur.  
Tartı, beyan edilen direktiflerin geçerli koşullarını büyük ölçüde yerine getirmektedir:  
Otomatik olmayan basküller hakkında 2009/23/EG Tıbbi ürünler hakkında 93/42/EWG ve Avrupa Normu DIN EN 45501.

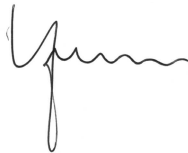

Sönke Vogel  
Geschäftsführer Finanzen & Technik  
seca gmbh & co. kg.  
Hammer Steindamm 9-25  
22089 Hamburg  
Telefon: +49 40.200 000-0  
Telefax: +49 40.200 000-50

: [www.seca.com](http://www.seca.com)